

# WARN-, HINWEIS- UND UNFALLVERHÜTUNGS- SCHILDER 2022



▶ Ihr Preisvorteil: **5% Sofortrabatt im ONLINE-SHOP**  
[shop.forster.at](http://shop.forster.at)

▶ SYSTEME ZUR  
OBJEKTBSCHILDERUNG  
im Innenteil ab S. 79

Allgemeine Beschreibung	4
Verbotszeichen	6
Gebotszeichen	13
Warnzeichen	18
Mehrsymbol-Schilder	24
Kennzeichnung von Strahlenbereichen	25
Abfallkennzeichnung	26
Schilder für Baustellen und Grundstücke	27
Schilder für Heiz- und Tankanlagen	29
Schilder für Garagenanlagen	31
Combiflex-Rahmen und Combiflex Meneo für Rettungszeichen	32
Langnachleuchtende Farben	34
Langnachleuchtende Warnmarkierungen / Bodenmarkierungen	35
Sicherheits- und Rettungszeichenleuchten	37
Rettungszeichen (Fluchtwegschilder)	38
Fahnen- und Winkelschilder	46
Brandschutzzeichen	48
Elektrowarnschilder	56
Schilder für Jagd- und Forstdienst	59
Gefahrzettel für Bahn- und Straßentransport	60
Kennzeichnung gefährlicher Stoffe (CLP/GHS)	63
Verpackungs-Kennzeichnung gem. ÖNORM EN ISO 780	66
Schilder für den KFZ - Bereich	66
Warnstreifen - Warnflächen	67
Warnmarkierungen gem. DIN 30710 bzw. RVS	68
Warnmarkierung - Bodenfolie	69
Sicherheitsfolien für Scheiben und Glastüren	70
Prüfplaketten	70
Symbolschilder - Hund	71
Hinweisschilder für unterirdische Versorgungsleitungen und Kabel	71
Rohrleitungskennzeichen gem. ÖNORM Z 1001	72
Magnetische Lagerregalschilder	73
Metallschilder - Hinweis, Nummernschilder und Türaufsteller	73
Türaufkleber (Ziehen/Drücken)	75
Minischilder	75
Lasergeschnittene und selbstklebende Piktogramme	76
Folienbeschriftung	77
<b>Objektbeschilderung</b>	
Kennzeichnung Glasflächen ÖNORM B1600, taktile Beschriftungen	79
Türschilder, Wegweiser	80
Combiflex Haltestellenausstattung	85
Schaukästen	90
Innenbeleuchtete Werbesysteme in LED-Technik	92
Außenbeschilderung	93
Produktsortiment	94
Verkaufs- und Lieferbedingungen	97
Stichwortverzeichnis für Schnellsuche	98

## ► NACHHALTIG UND SICHER

Innovation und Kundenzufriedenheit stehen im Rahmen der Qualitätssicherung im Mittelpunkt unseres Unternehmens. Besonderes Augenmerk legen wir dabei auf die Qualität und die damit verbundene Lebensdauer und Sicherheit unserer Produkte. Und das möglichst ressourcenschonend hinsichtlich Material und Energie.

Mehr dazu lesen Sie unter:  
[www.forster.at/nachhaltigkeit](http://www.forster.at/nachhaltigkeit)

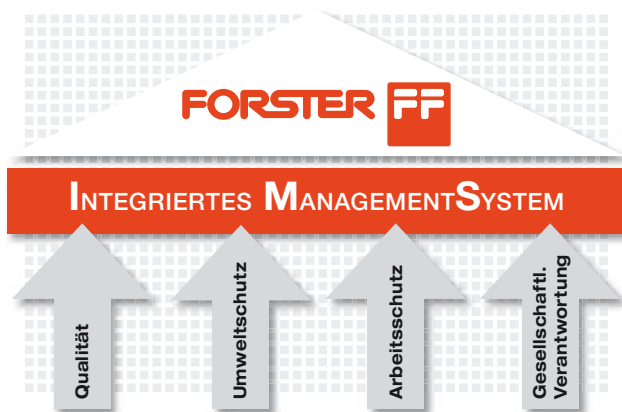

## ► BESTELLSERVICE

TELEFON:

**07442 501 - 304**

E-MAIL:

**whu@forster.at**

SHOP:

**shop.forster.at**

**PREISVORTEIL + PREISVORTEIL + PREISVORTEIL + PREISVORTEIL + PREISVORTEIL**

## ACHTEN SIE AUF DIE ABNAHMEMENGE!

Bei größeren Abnahmemengen  
bieten wir Ihnen  
folgende Preisvorteile:



### Ausgenommen:

- Baustellenwarntafel nach Kennzeichnungsverordnung
- Langnacheuchtende Farben
- Sicherheits- und Rettungszeichenleuchten
- Rohrsteher und Fundamentsockel
- 3M Scotch-Weld Primer 83
- Lochzangen
- Rohrleitungskennzeichen
- Combiflex Plana, Combiflex CF20, Combiflex Mero und Combiflex Meneo
- Combiflex Haltestellenausstattung
- Schaukästen

Seite 29  
Seite 34  
Seite 37  
Seite 42  
Seite 69  
Seite 70  
Seite 72  
Seite 80-84  
Seite 85-89  
Seite 90-92

### Selbstklebeschilder

aus Kunststoff-Folien zur einfachen Anbringung. Schutzpapier abziehen und auf glatter, staub- und fettfreier Fläche aufkleben. Für Einsätze von Selbstklebeschildern unter besonderen Bedingungen und Anforderungen stehen Spezialklebstoffe zur Verfügung, die für den jeweiligen Einsatzbereich zu testen sind.

- SL aus hochwertiger, rückstrahlender Folie, für Langzeiteinsatz innen und außen bei hohem Sicherheitsbedürfnis
- S aus hochwertiger Folie, für Langzeiteinsatz innen und außen
- F aus hochwertiger Kunststoff-Folie
- FP aus hochwertiger Kunststoff-Folie mit nachleuchtender Siebdruckfarbe bedruckt

### Aluminiumschilder

mit Folie belegt, aus Reinaluminium hart oder halbhart, korrosionsfrei, zum Anbringen an Mauern, unlackierten Flächen, Zäunen usw.

- SLA rückstrahlende Folie auf Alu verklebt
- SA hochwertige Folie auf Alu verklebt, für Langzeiteinsatz innen und außen
- FA hochwertige Kunststoff-Folie auf Alu verklebt
- FPA Ausführung FP auf Alu verklebt

### Kunststoffschilder

aus hochwertigem, schlagfestem Kunststoff, 1 mm stark, lichtecht, schwer entflammbar, witterungsbeständig.

- K Siebdruck auf Kunststoffplatte
- KP mit nachleuchtender Siebdruckfarbe bedruckt

### Magnetschilder

aus Spezial-Magnetfolie, Rückseite kautschukfarben, vollflächig magnetisiert, daher beste Haftfähigkeit, leicht und blitzschnell abzunehmen und anzubringen.

Vorderseite weiß bzw. wunschgemäß eingefärbt oder bedruckt.

### Fahnen- und Winkelschilder

Aus hochwertigem, schlagfestem Kunststoff, 1mm stark, lichtecht, schwer entflammbar, witterungsbeständig.

Neben Rettungs- und Brandschutzzeichen ist mit Hilfe unserer Leerschilder auch eine individuelle Gestaltung nach Ihren Wünschen möglich. Somit können Verbote, Gebote oder Warnungen in den Raum hineinragend dargestellt werden.

- K Siebdruck auf Kunststoffplatte
- KP mit nachleuchtender Siebdruckfarbe bedruckt



► **GEOMETRISCHE FORM  
UND BEDEUTUNG**



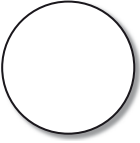
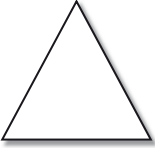
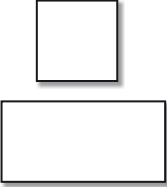





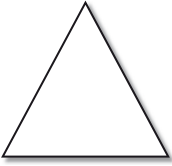
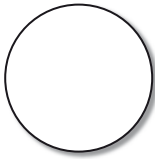



► **SICHERHEITSKENNFARBEN**

Geometrische Form	Bedeutung
	Verbots- und Gebotszeichen
	Warnzeichen
	Rettungs-, Brandschutz-, Hinweis- und Zusatzzeichen

Sicherheitskennfarbe	Anwendungsbereich, Bedeutung	Kontrastfarbe
<b>rot</b> RAL 3001	Verbotszeichen, Brandschutzzeichen	weiß
<b>gelb</b> RAL 1003	Warnzeichen	schwarz
<b>grün</b> RAL 6032	Fluchtweg- und Rettungszeichen	weiß
<b>blau</b> RAL 5005	Gebotszeichen	weiß

► **MAXIMALE ERKENNUNGSWEITEN VON VORZUGSGRÖSSEN GEM. ÖNORM EN ISO 7010**

Rettungs-, Brandschutz-, Hinweis- und Zusatzzeichen		Warnzeichen		Verbots- und Gebotszeichen	
					
Seitenlänge b x a in mm	Max. Erkennungsweite in m	Seitenlänge in mm	Max. Erkennungsweite in m	Durchmesser in mm	Max. Erkennungsweite in m
<b>100 x 100</b>	<b>10</b>	<b>50</b>	<b>2</b>	<b>50</b>	<b>2</b>
<b>200 x 100</b>	<b>10</b>	<b>100</b>	<b>3</b>	<b>100</b>	<b>4</b>
<b>148 x 148</b>	<b>15</b>	<b>200</b>	<b>7</b>	<b>200</b>	<b>8</b>
<b>297 x 148</b>	<b>15</b>	<b>400</b>	<b>13</b>	<b>315</b>	<b>13</b>
<b>200 x 200</b>	<b>20</b>			<b>400</b>	<b>16</b>
<b>400 x 200</b>	<b>20</b>				

	rückstrahlend					nicht rückstrahlend						
	Format mm	Folie auf Alu		Kunststoffplatte			Format mm	Folie auf Alu		Kunststoffplatte		
		SLA	SL	FA	F	K		SLA	SL	FA	F	K
 Allgemeines Verbotssymbol Dieses Zeichen darf nur in Verbindung mit einem Zusatzzeichen verwendet werden, das das Verbot konkretisiert.	ø 200			10,65 UF 01570	4,05 UF 01580	5,30 UF 01590						
	ø 315			16,60 UF 01600	6,25 UF 01610	8,70 UF 01620						
	ø 50	auf Rolle zu 100 Stk.			96,90 UF 70400							
 Rauchen verboten	ø 100	auf Rolle zu 100 Stk.		124,70 UF 70410								
	ø 50			1,30 UF 00052								
	ø 100			2,40 UF 00051								
	ø 200		19,15 UF 00020	11,45 UF 00030	10,65 UF 00040	4,05 UF 00050	5,30 UF 00060					
	ø 315		26,70 UF 00070	15,10 UF 00080	16,60 UF 00090	6,25 UF 00100	8,70 UF 00110					
	ø 400		47,15 UF 00120	29,50 UF 00130	23,30 UF 00140	8,90 UF 00150	13,40 UF 00160					
	ø 630	-	-	59,80 UF 00170	18,85 UF 00180							
 Keine offene Flamme; Feuer, offene Zündquelle und Rauchen verboten	ø 50	auf Rolle zu 100 Stk.		96,90 UF 70420								
	ø 100	auf Rolle zu 100 Stk.		124,70 UF 70430								
	ø 50			1,30 UF 00322								
	ø 100			2,40 UF 00321								
	ø 200		19,15 UF 00290	11,45 UF 00300	10,65 UF 00310	4,05 UF 00320	5,30 UF 00330					
	ø 315		26,70 UF 00340	15,10 UF 00350	16,60 UF 00360	6,25 UF 00370	8,70 UF 00380					
	ø 400		47,15 UF 00390	29,50 UF 00400	23,30 UF 00410	8,90 UF 00420	13,40 UF 00430					
 Für Fußgänger verboten	ø 200	-	-	10,65 UF 01270	4,05 UF 01280	5,30 UF 01290						
	ø 315	-	-	16,60 UF 01300	6,25 UF 01310	8,70 UF 01320						
 Kein Trinkwasser	ø 100	-	-	-	2,40 UF 00571	-						
	ø 200	-	-	10,65 UF 00560	4,05 UF 00570	5,30 UF 00580						
	ø 315	-	-	16,60 UF 00590	6,25 UF 00600	8,70 UF 00610						
 Für Flurförderzeuge verboten	ø 100	-	-						2,40 UF 00831			
	ø 200	-	-	10,65 UF 00820	4,05 UF 00830	5,30 UF 00840						
	ø 315	-	-	16,60 UF 00850	6,25 UF 00860	8,70 UF 00870						
 Kein Zutritt für Personen mit Herzschrittmachern oder implantierten Defibrillatoren	ø 200	-	-	10,65 UF 02100	4,05 UF 02110	5,30 UF 02120						
	ø 315	-	-	16,60 UF 02130	6,25 UF 02140	8,70 UF 02150						
 Mitführen von Metallteilen oder Uhren verboten	ø 200	-	-	10,65 UF 02370	4,05 UF 02371	-						
 Aufsteigen verboten	ø 200	-	-	10,65 UF 98450	4,05 UF 98460	5,30 UF 98470						
	ø 315	-	-	16,60 UF 98480	6,25 UF 98490	8,70 UF 98500						
 Berühren verboten	ø 200	-	-	10,65 UF 01390	4,05 UF 01400	5,30 UF 01410						
 Mit Wasser zu löschen verboten	ø 200	-	-	10,65 UF 00200	4,05 UF 00210	5,30 UF 00220						
	ø 315	-	-	16,60 UF 00230	6,25 UF 00240	8,70 UF 00250						
	ø 400	-	-	23,30 UF 00260	8,90 UF 00270	13,40 UF 00280						
 Keine schwere Last	ø 100	-	-	-	2,40 UF 02890	-						
	ø 200	-	-	10,65 UF 02891	4,05 UF 02892	-						







► VERBOTSZEICHEN GEM. ÖNORM EN ISO 7010







	rückstrahlend			nicht rückstrahlend				rückstrahlend			nicht rückstrahlend		
	Format mm	Folie auf Alu SLA	Folie SL	Folie auf Alu FA	Folie F	Kunststoffplatte K		Format mm	Folie auf Alu SLA	Folie SL	Folie auf Alu FA	Folie F	Kunststoffplatte K
<b>P 013</b>  Eingeschaltete Mobiltelefone verboten	ø 200 ø 315	-	-	<b>10,65</b> UF 90120	<b>4,05</b> UF 90130	<b>5,30</b> UF 90140	<b>P 020</b>  Aufzug im Brandfall nicht benutzen	ø 100 ø 200	-	-	-	<b>2,40</b> UF 02900	-
<b>P 014</b>  Kein Zutritt für Personen mit Implantaten aus Metall	ø 200	-	-	<b>10,65</b> UF 90060	<b>4,05</b> UF 90070	<b>5,30</b> UF 90080	<b>P 021</b>  Mitführen von Hunden verboten	ø 200 ø 315	-	-	<b>10,65</b> UF 00940	<b>4,05</b> UF 00950	<b>5,30</b> UF 00960
<b>P 015</b>  Hineinfassen verboten	ø 100 ø 200 ø 315	-	-	<b>10,65</b> UF 97140	<b>4,05</b> UF 97150	<b>5,30</b> UF 97160	<b>P 022</b>  Essen und Trinken verboten	ø 200 ø 315	-	-	<b>10,65</b> UF 01940	<b>4,05</b> UF 01950	<b>5,30</b> UF 01960
<b>P 016</b>  Mit Wasser spritzen verboten	ø 200	-	-	<b>10,65</b> UF 90180	<b>4,05</b> UF 90190	<b>5,30</b> UF 90200	<b>P 023</b>  Abstellen oder Lagern verboten	ø 200 ø 315 ø 400	-	-	<b>10,65</b> UF 01000	<b>4,05</b> UF 01010	<b>5,30</b> UF 01020
<b>P 017</b>  Schieben verboten	ø 200	-	-	<b>10,65</b> UF 02870	<b>4,05</b> UF 02871	-	<b>P 024</b>  Betreten der Fläche verboten	ø 200	-	-	<b>10,65</b> UF 02350	<b>4,05</b> UF 02351	-
<b>P 018</b>  Sitzen verboten	ø 200	-	-	<b>10,65</b> UF 02880	<b>4,05</b> UF 02881	-	<b>P 027</b>  Personenbeförderung verboten	ø 200	-	-	<b>10,65</b> UF 90000	<b>4,05</b> UF 90010	<b>5,30</b> UF 90020
<b>P 019</b>  Aufsteigen verboten	ø 200	-	-	<b>10,65</b> UF 02860	<b>4,05</b> UF 02861	-	<b>P 028</b>  Benutzen von Handschuhen verboten	ø 50 ø 100 ø 200	-	-	<b>1,30</b> UF 02841	<b>2,40</b> UF 02840	-

SLA = S-lite Folie auf Alu  
 SL = S-lite Folie  
 FA = Kunststoff-Folie auf Alu  
 F = Kunststoff-Folie  
 K = Siebdruck auf Kunststoffplatte  
 KP = Kunststoff nachleuchtend  
 FPA = Nachleuchtfolie auf Alu  
 FP = Nachleuchtfolie

► VERBOTSZEICHEN GEM. ÖNORM EN ISO 7010





Format mm	rückstrahlend		nicht rückstrahlend		
	Folie auf Alu SLA	Folie SL	Folie auf Alu FA	Folie F	Kunststoffplatte K
<b>P 029</b>  Fotografieren verboten	ø 200	-	<b>10,65</b> UF 01880	<b>4,05</b> UF 01890	<b>5,30</b> UF 01900
	ø 315	-	<b>16,60</b> UF 01910	<b>6,25</b> UF 01920	<b>8,70</b> UF 01930
<b>P 031</b>  Schalten verboten	ø 50	auf Rolle zu 100 Stk.	-	<b>96,90</b> UF 01461	-
	ø 200	-	<b>10,65</b> UF 01450	<b>4,05</b> UF 01460	<b>5,30</b> UF 01470
<b>P 035</b>  Metallbeschlagenes Schuhwerk verboten	ø 200	-	-	<b>10,65</b> UF 02160	<b>4,05</b> UF 02170
	ø 315	-	-	-	-
<b>P 042</b>  Für schwangere Frauen verboten	ø 100	-	-	-	<b>2,40</b> UF 01480
	ø 200	-	<b>10,65</b> UF 01481	<b>4,05</b> UF 01482	-

► VERBOTSZEICHEN PRAXISBEWÄHRT



Format mm	rückstrahlend		nicht rückstrahlend			
	Folie auf Alu SLA	Folie SL	Folie auf Alu FA	Folie F	Kunststoffplatte K	
 Zutritt für Unbefugte verboten	ø 100	-	-	<b>2,40</b> UF 01101	-	
	ø 200	-	<b>10,65</b> UF 01090	<b>4,05</b> UF 01100	<b>5,30</b> UF 01110	
	ø 315	-	<b>16,60</b> UF 01120	<b>6,25</b> UF 01130	<b>8,70</b> UF 01140	
	ø 400	-	<b>23,30</b> UF 01150	<b>8,90</b> UF 01160	<b>13,40</b> UF 01170	
 Nicht hinter den Schwenkarm treten	ø 200	-	<b>10,65</b> UF 97040	<b>4,05</b> UF 97050	<b>5,30</b> UF 97060	
	ø 315	-	<b>16,60</b> UF 97070	<b>6,25</b> UF 97080	<b>8,70</b> UF 97090	
	ø 400	-	-	-	-	
 Mit Hubwagen rollen verboten	ø 50	-	-	<b>1,30</b> UF 00892	-	
	ø 100	-	-	<b>2,40</b> UF 00891	-	
	ø 200	-	<b>10,65</b> UF 00880	<b>4,05</b> UF 00890	<b>5,30</b> UF 00900	
	ø 315	-	<b>16,60</b> UF 00910	<b>6,25</b> UF 00920	<b>8,70</b> UF 00930	
 Nicht unter angehobene Last treten	ø 100	-	-	<b>2,40</b> UF 02231	-	
	ø 200	-	<b>10,65</b> UF 02220	<b>4,05</b> UF 02230	<b>5,30</b> UF 02240	
	ø 315	-	<b>16,60</b> UF 02250	<b>6,25</b> UF 02260	<b>8,70</b> UF 02270	
	ø 400	-	-	-	-	
 Durchgang verboten	ø 200	-	<b>10,65</b> UF 01180	<b>4,05</b> UF 01190	<b>5,30</b> UF 01200	
	ø 315	-	<b>16,60</b> UF 01210	<b>6,25</b> UF 01220	<b>8,70</b> UF 01230	
	ø 400	-	<b>23,30</b> UF 01240	<b>8,90</b> UF 01250	<b>13,40</b> UF 01260	
 Laufenlassen von Verbrennungskraftmaschinen verboten	ø 200	-	<b>10,65</b> UF 00621	<b>4,05</b> UF 00622	-	
	ø 315	-	<b>16,60</b> UF 00620	<b>6,25</b> UF 00630	<b>8,70</b> UF 00640	
	ø 400	<b>47,15</b> UF 00650	<b>29,50</b> UF 00660	<b>23,30</b> UF 00670	<b>8,90</b> UF 00680	<b>13,40</b> UF 00690
	ø 500	-	-	-	-	
 Einfahrt für flüssiggasbetriebene Kraftfahrzeuge verboten	ø 200	-	-	<b>10,65</b> UF 00701	<b>4,05</b> UF 00702	
	ø 315	-	<b>16,60</b> UF 00700	<b>6,25</b> UF 00710	<b>8,70</b> UF 00720	
	ø 400	<b>47,15</b> UF 00730	<b>29,50</b> UF 00740	<b>23,30</b> UF 00750	<b>8,90</b> UF 00760	<b>13,40</b> UF 00770
	ø 500	<b>89,25</b> UF 00780	<b>44,40</b> UF 00790	<b>59,80</b> UF 00800	<b>18,85</b> UF 00810	-
	ø 600	-	-	-	-	



## ▶ VERBOTSZEICHEN PRAXISBEWÄHRT

	rückstrahlend			nicht rückstrahlend		
	Format mm	Folie auf Alu SLA	Folie SL	Folie auf Alu FA	Folie F	Kunststoffplatte K
 <b>Einfahrt verboten</b>	ø 200	<b>19,15</b> UF 02000	<b>11,45</b> UF 02010	<b>10,65</b> UF 02020	<b>4,05</b> UF 02030	<b>5,30</b> UF 02040
	ø 315	<b>26,70</b> UF 02050	<b>15,10</b> UF 02060	<b>16,60</b> UF 02070	<b>6,25</b> UF 02080	<b>8,70</b> UF 02090
 <b>Scooter verboten</b>	ø 315	-	-	<b>16,60</b> UF 97200	<b>6,25</b> UF 97210	-
 <b>Hier kein Hundeklo</b>	ø 200	-	-	<b>10,65</b> UF 02310	<b>4,05</b> UF 02320	-
	ø 315	-	-	<b>16,60</b> UF 02330	<b>6,25</b> UF 02340	-
	ø 400	-	-	<b>23,30</b> UF 02331	<b>8,90</b> UF 02332	-
 <b>Nicht mit den Händen ins Gesicht greifen</b>	ø 200	-	-	<b>10,65</b> UF 02380	<b>4,05</b> UF 02381	-
 <b>Durchgang verboten</b>	ø 200	-	-	<b>10,65</b> UF 02520	<b>4,05</b> UF 02530	<b>5,30</b> UF 02540
	ø 315	-	-	<b>16,60</b> UF 02550	<b>6,25</b> UF 02560	<b>8,70</b> UF 02570
	ø 400	-	-	<b>23,30</b> UF 02580	<b>8,90</b> UF 02590	<b>13,40</b> UF 02600

	rückstrahlend			nicht rückstrahlend		
	Format mm	Folie auf Alu SLA	Folie SL	Folie auf Alu FA	Folie F	Kunststoffplatte K
 <b>Durchfahrt verboten</b>	ø 315	<b>26,70</b> UF 02610	<b>15,10</b> UF 02620	<b>16,60</b> UF 02630	<b>6,25</b> UF 02640	<b>8,70</b> UF 02650
	ø 400	<b>47,15</b> UF 02660	<b>29,50</b> UF 02670	<b>23,30</b> UF 02680	<b>8,90</b> UF 02690	<b>13,40</b> UF 02700
 <b>Text nach Wunsch</b>	ø 200	<b>35,20</b> UF 03060	<b>25,35</b> UF 03070	<b>26,65</b> UF 03080	<b>17,95</b> UF 03090	<b>19,20</b> UF 03100
	ø 315	<b>42,75</b> UF 03110	<b>29,00</b> UF 03120	<b>32,60</b> UF 03130	<b>20,15</b> UF 03140	<b>22,55</b> UF 03150
	ø 400	<b>63,00</b> UF 03160	<b>43,45</b> UF 03170	<b>39,35</b> UF 03180	<b>22,80</b> UF 03190	<b>27,40</b> UF 03200

## ▶ VERBOTSZEICHEN PRAXISBEWÄHRT

	rückstrahlend			nicht rückstrahlend		
	Format mm	Folie auf Alu SLA	Folie SL	Folie auf Alu FA	Folie F	Kunststoffplatte K
 <b>Fotohandys benutzen verboten</b>	200x300	-	-	<b>13,35</b> UF 95597	<b>5,90</b> UF 95598	-
 <b>Grünfläche bitte nicht als Hundeklo benutzen!</b>	200x300	-	-	<b>13,35</b> UF 95270	<b>5,90</b> UF 95271	-
	300x400	-	-	<b>22,50</b> UF 95272	<b>10,30</b> UF 95273	-















SLA = S-lite Folie auf Alu  
SL = S-lite Folie

FA = Kunststoff-Folie auf Alu  
F = Kunststoff-Folie

K = Siebdruck auf Kunststoffplatte  
KP = Kunststoff nachleuchtend













FPA = Nachleuchtfolie auf Alu  
FP = Nachleuchtfolie











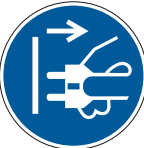

► VERBOTSZEICHEN GEM. ÖNORM EN ISO 7010

	rückstrahlend						nicht rückstrahlend						
	Format mm	Folie auf Alu SLA	Folie SL	Folie auf Alu FA	Folie F	Kunststoffplatte K	Format mm	Folie auf Alu SLA	Folie SL	Folie auf Alu FA	Folie F	Kunststoffplatte K	
 <b>Rauchen verboten!</b>	150x200	-	-	<b>9,80</b> UF 95280	<b>4,30</b> UF 95290	-	 <b>Mobiltelefone benutzen verboten!</b>	200x300	-	-	<b>13,35</b> UF 95591	<b>5,90</b> UF 95592	-
	200x300	-	-	<b>13,35</b> UF 95300	<b>5,90</b> UF 95310	<b>7,50</b> UF 95320		300x400	-	-	<b>22,50</b> UF 95330	<b>10,30</b> UF 95340	<b>13,70</b> UF 95350
	300x400	-	-	<b>22,50</b> UF 95330	<b>10,30</b> UF 95340	<b>13,70</b> UF 95350							
 <b>Rauchverbot auf dem gesamten Werksgelände</b>	200x300	-	-	<b>13,35</b> UF 95200	<b>5,90</b> UF 95201	-	 <b>Für Flurförderzeuge verboten!</b>	200x300	-	-	<b>13,35</b> UF 95593	<b>5,90</b> UF 95594	-
	300x400	-	-	<b>22,50</b> UF 95204	<b>10,30</b> UF 95205	-							
 <b>Rauchverbot im gesamten Gebäude</b>	200x300	-	-	<b>13,35</b> UF 95202	<b>5,90</b> UF 95203	-	 <b>Nichts abstellen oder lagern!</b>	200x300	-	-	<b>13,35</b> UF 95595	<b>5,90</b> UF 95596	-
	300x400	-	-	<b>22,50</b> UF 95206	<b>10,30</b> UF 95207	-							
 <b>Feuer, offenes Licht und Rauchen verboten!</b>	200x300	-	-	<b>13,35</b> UF 95360	<b>5,90</b> UF 95370	<b>7,50</b> UF 95380	 <b>Aufzug im Brandfall nicht benutzen!</b>	150x200	-	-	<b>9,80</b> UF 95481	<b>4,30</b> UF 95482	-
	300x400	-	-	<b>22,50</b> UF 95390	<b>10,30</b> UF 95400	<b>13,70</b> UF 95410		200x300	-	-	<b>13,35</b> UF 95480	<b>5,90</b> UF 95490	<b>7,50</b> UF 95500
 <b>Unbefugten Zutritt verboten!</b>	200x300	-	-	<b>13,35</b> UF 95420	<b>5,90</b> UF 95430	<b>7,50</b> UF 95440	 <b>Schwimmen verboten</b>	200x300	-	-	<b>13,35</b> UF 95230	<b>5,90</b> UF 95231	-
	300x400	-	-	<b>22,50</b> UF 95450	<b>10,30</b> UF 95460	<b>13,70</b> UF 95470		300x400	-	-	<b>22,50</b> UF 95232	<b>10,30</b> UF 95233	-
 <b>Kein Trinkwasser</b>	150x200	-	-	<b>9,80</b> UF 95541	<b>4,30</b> UF 95542	-	 <b>Tragen von Straßenschuhen verboten</b>	200x300	-	-	<b>13,35</b> UF 95240	<b>5,90</b> UF 95241	-
	200x300	-	-	<b>13,35</b> UF 95540	<b>5,90</b> UF 95550	<b>7,50</b> UF 95560							
	300x400	-	-	<b>22,50</b> UF 95570	<b>10,30</b> UF 95580	<b>13,70</b> UF 95590							
 <b>Es wird gearbeitet!</b> Ort: Datum: Entfernen des Schildes nur durch:	150x200	-	-	<b>9,80</b> UF 95605	<b>4,30</b> UF 95606	-	 <b>Text und Zeichen nach Wunsch</b>	200x300	-	-	<b>29,35</b> UF 95601	<b>19,85</b> UF 95602	-
	200x300	-	-	<b>13,35</b> UF 95607	<b>5,90</b> UF 95608	-		300x400	-	-	<b>38,45</b> UF 95603	<b>24,20</b> UF 95604	-













	Format mm	rückstrahlend		nicht rückstrahlend				Format mm	rückstrahlend		nicht rückstrahlend		
		Folie auf Alu SLA	Folie SL	Folie auf Alu FA	Folie F	Kunststoffplatte K			Folie auf Alu SLA	Folie SL	Folie auf Alu FA	Folie F	Kunststoffplatte K
	297x148	-	-	<b>10,95</b> UF 05460	<b>4,60</b> UF 05470	<b>5,70</b> UF 05480		297x148	-	-	<b>10,95</b> UF 05810	<b>4,60</b> UF 05820	<b>5,70</b> UF 05830
								400x200	-	-	<b>17,10</b> UF 05840	<b>6,75</b> UF 05850	<b>7,90</b> UF 05860
	297x148	-	-	<b>10,95</b> UF 05690	<b>4,60</b> UF 05700	<b>5,70</b> UF 05710		297x148	-	-	<b>10,95</b> UF 05870	<b>4,60</b> UF 05880	<b>5,70</b> UF 05890
								400x200	-	-	<b>17,10</b> UF 05900	<b>6,75</b> UF 05910	<b>7,90</b> UF 05920
	297x148	-	-	<b>10,95</b> UF 05720	<b>4,60</b> UF 05730	<b>5,70</b> UF 05740		297x148	-	-	<b>10,95</b> UF 05930	<b>4,60</b> UF 05940	<b>5,70</b> UF 05950
								400x200	-	-	<b>17,10</b> UF 05960	<b>6,75</b> UF 05970	<b>7,90</b> UF 05980
	400x200 594x420	-	-	<b>17,10</b> UF 05750	<b>6,75</b> UF 05760	<b>7,90</b> UF 05770		297x148	-	-	<b>10,95</b> UF 06110	<b>4,60</b> UF 06120	<b>5,70</b> UF 06130
				<b>34,25</b> UF 05780	<b>11,60</b> UF 05790	-		400x200	-	-	<b>17,10</b> UF 06140	<b>6,75</b> UF 06150	<b>7,90</b> UF 06160
	297x148 400x200	-	-	<b>10,95</b> UF 05020	<b>4,60</b> UF 05030	<b>5,70</b> UF 05040		400x200	-	-	<b>17,10</b> UF 06171	<b>6,75</b> UF 06172	-
				<b>17,10</b> UF 05050	<b>6,75</b> UF 05060	<b>7,90</b> UF 05070		594x420	-	-	<b>34,25</b> UF 06170	<b>11,60</b> UF 06180	-
	297x148 400x200	-	-	<b>10,95</b> UF 05080	<b>4,60</b> UF 05090	<b>5,70</b> UF 05100		400x200	-	-	<b>17,10</b> UF 06201	<b>6,75</b> UF 06202	-
				<b>17,10</b> UF 05110	<b>6,75</b> UF 05120	<b>7,90</b> UF 05130		594x420	-	-	<b>34,25</b> UF 06190	<b>11,60</b> UF 06200	-
	297x148 400x200	-	-	<b>10,95</b> UF 05200	<b>4,60</b> UF 05210	<b>5,70</b> UF 05220		400x200	-	-	<b>17,10</b> UF 06211	<b>6,75</b> UF 06212	-
				<b>17,10</b> UF 05230	<b>6,75</b> UF 05240	<b>7,90</b> UF 05250		594x420	-	-	<b>34,25</b> UF 06210	<b>11,60</b> UF 06220	-

SLA = S-lite Folie auf Alu  
SL = S-lite Folie  
FA = Kunststoff-Folie auf Alu  
F = Kunststoff-Folie  
K = Siebdruck auf Kunststoffplatte  
KP = Kunststoff nachleuchtend  
FPA = Nachleuchtfolie auf Alu  
FP = Nachleuchtfolie

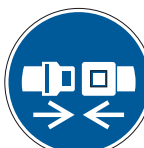
	Format mm	rückstrahlend		nicht rückstrahlend				Format mm	rückstrahlend		nicht rückstrahlend		
		Folie auf Alu	Folie	Folie auf Alu	Folie	Kunststoffplatte			Folie auf Alu	Folie	Kunststoffplatte		
		SLA	SL	FA	F	K			FA	F	K		
 Wasserschutzgebiet Jede Verunreinigung verboten!	400x200 594x420	- -	- -	<b>17,10</b> UF 06193 <b>34,25</b> UF 06191	<b>6,75</b> UF 06194 <b>11,60</b> UF 06192	- -		297x148	- -	- -	<b>10,95</b> UF 04870 <b>4,60</b> UF 04880	<b>5,70</b> UF 04890	
	400x200 594x420	- -	- -	<b>17,10</b> UF 04330 <b>34,25</b> UF 04360	<b>6,75</b> UF 04340 <b>11,60</b> UF 04370	<b>7,90</b> UF 04350 -		297x148	- -	- -	<b>10,95</b> UF 04830 <b>4,60</b> UF 04831	-	
	400x200 594x420 594x420	ohne Zusatz „Der Bürgermeister“			<b>17,10</b> UF 04380 <b>6,75</b> UF 04390 <b>7,90</b> UF 04400	mit Zusatz „Der Bürgermeister“			<b>58,60</b> UF 04410 <b>32,80</b> UF 04420 <b>34,25</b> UF 04430 <b>11,60</b> UF 04440 <b>34,25</b> UF 04450 <b>11,60</b> UF 04460	<b>17,10</b> UF 04380 <b>6,75</b> UF 04390 <b>7,90</b> UF 04400	<b>10,95</b> UF 04960 <b>4,60</b> UF 04970 <b>5,70</b> UF 04980 <b>7,90</b> UF 05000 <b>7,90</b> UF 05010	<b>5,70</b> UF 04980 <b>7,90</b> UF 05010	
	400x200 594x420	- <b>58,60</b> UF 04500	- <b>32,80</b> UF 04510	<b>17,10</b> UF 04470 <b>34,25</b> UF 04520	<b>6,75</b> UF 04480 <b>11,60</b> UF 04530	<b>7,90</b> UF 04490 -		400x200	- -	- -	<b>17,10</b> UF 29190 <b>6,75</b> UF 29200	<b>7,90</b> UF 29210	
	297x148 400x200 594x420	- -	- -	<b>10,95</b> UF 04540 <b>17,10</b> UF 04570 <b>34,25</b> UF 04600	<b>4,60</b> UF 04550 <b>6,75</b> UF 04580 <b>11,60</b> UF 04610	<b>5,70</b> UF 04560 <b>7,90</b> UF 04590 -		297x148 400x200 594x420	<b>37,05</b> UF 05260 <b>46,00</b> UF 05310 <b>74,55</b> UF 05360	<b>27,25</b> UF 05270 <b>31,80</b> UF 05320 <b>46,70</b> UF 05370	<b>27,00</b> UF 05280 <b>33,10</b> UF 05330 <b>50,20</b> UF 05380	<b>18,50</b> UF 05290 <b>20,65</b> UF 05340 <b>25,55</b> UF 05390	<b>19,65</b> UF 05300 <b>21,80</b> UF 05350 -
	297x148 400x200 594x420	- -	- -	<b>10,95</b> UF 04620 <b>17,10</b> UF 04650 <b>34,25</b> UF 04680	<b>4,60</b> UF 04630 <b>6,75</b> UF 04660 <b>11,60</b> UF 04690	<b>5,70</b> UF 04640 <b>7,90</b> UF 04670 -		297x148 400x200	- -	- -	<b>27,00</b> UF 98830 <b>33,10</b> UF 98860	<b>18,50</b> UF 98840 <b>20,65</b> UF 98870	- -
	297x148 400x200 594x420	- -	- -	<b>10,95</b> UF 04700 <b>17,10</b> UF 04730 <b>34,25</b> UF 04760	<b>4,60</b> UF 04710 <b>6,75</b> UF 04740 <b>11,60</b> UF 04770	<b>5,70</b> UF 04720 <b>7,90</b> UF 04750 -							
	297x148 400x200	- -	- -	<b>10,95</b> UF 04810 <b>17,10</b> UF 04820	<b>4,60</b> UF 04811 <b>6,75</b> UF 04821	- -							





	rückstrahlend			nicht rückstrahlend		
	Format mm	Folie auf Alu SLA	Folie SL	Folie auf Alu FA	Folie F	Kunststoffplatte K
<b>M 001</b>  Allgemeines Gebotszeichen	ø 315	-	-	<b>16,60</b> UF 96200	<b>6,25</b> UF 96210	<b>8,70</b> UF 96220
<b>M 002</b>  Anleitung beachten	ø 100 ø 200	- -	- -	<b>10,65</b> UF 08060	<b>4,05</b> UF 08061	- -
<b>M 003</b>  Gehörschutz benutzen	ø 50 ø 50 ø 100 ø 200 ø 315 ø 400	auf Rolle zu 100 Stk. auf Rolle zu 100 Stk.		<b>96,90</b> UF 70480 <b>1,30</b> UF 06612 <b>2,40</b> UF 06611	<b>4,05</b> UF 06610 <b>4,05</b> UF 06610 <b>6,25</b> UF 06660 <b>6,25</b> UF 06660 <b>8,90</b> UF 06710	<b>5,30</b> UF 06620 <b>8,70</b> UF 06670 <b>13,40</b> UF 06720
<b>M 004</b>  Augenschutz benutzen	ø 50 ø 100 ø 50 ø 100 ø 200 ø 315 ø 400	auf Rolle zu 100 Stk. auf Rolle zu 100 Stk.		<b>96,90</b> UF 70440 <b>124,70</b> UF 70450 <b>1,30</b> UF 06322 <b>2,40</b> UF 06321	<b>4,05</b> UF 06320 <b>4,05</b> UF 06340 <b>6,25</b> UF 06340 <b>8,90</b> UF 06370	<b>5,30</b> UF 90030 <b>8,70</b> UF 06350
<b>M 006</b>  Netzstecker ziehen	ø 100 ø 200	- -	- -	- <b>10,65</b> UF 08030	<b>2,40</b> UF 08041 <b>4,05</b> UF 08040	- <b>5,30</b> UF 96190
<b>M 007</b>  Weitgehend lichtundurchlässigen Augenschutz benutzen	ø 100	-	-	-	<b>2,40</b> UF 08250	-
<b>M 008</b>  Fußschutz benutzen	ø 50 ø 100 ø 200 ø 315	- - - -	- - - -	- - <b>10,65</b> UF 07051	- - <b>4,05</b> UF 07052 <b>6,25</b> UF 07060	- - - <b>8,70</b> UF 90230
<b>M 009</b>  Handschutz benutzen	ø 50 ø 100 ø 200 ø 315 ø 400			<b>19,15</b> UF 07070 <b>26,70</b> UF 07110	<b>11,45</b> UF 07080 <b>15,10</b> UF 07120	<b>1,30</b> UF 07102 <b>2,40</b> UF 07101 <b>4,05</b> UF 07100 <b>6,25</b> UF 07140 <b>8,90</b> UF 07170
<b>M 010</b>  Schutzkleidung benutzen	ø 50 ø 100 ø 200 ø 315			- - - -	- - <b>10,65</b> UF 07180 <b>16,60</b> UF 32250	<b>1,30</b> UF 07192 <b>2,40</b> UF 07191 <b>4,05</b> UF 07190 <b>6,25</b> UF 32260
<b>M 011</b>  Hände waschen	ø 200 ø 315			- -	- -	<b>10,65</b> UF 07210 <b>4,05</b> UF 07220 <b>6,25</b> UF 07250
<b>M 012</b>  Handlauf benutzen	ø 200			-	-	<b>10,65</b> UF 08120 <b>4,05</b> UF 08130
<b>M 013</b>  Gesichtsschutz benutzen	ø 100 ø 200 ø 315			- - -	- - -	<b>2,40</b> UF 06401 <b>10,65</b> UF 06390 <b>4,05</b> UF 06400 <b>6,25</b> UF 06420 <b>8,70</b> UF 06430

SLA = S-lite Folie auf Alu  
SL = S-lite Folie  
FA = Kunststoff-Folie auf Alu  
F = Kunststoff-Folie  
K = Siebdruck auf Kunststoffplatte  
KP = Kunststoff nachleuchtend  
FPA = Nachleuchtfolie auf Alu  
FP = Nachleuchtfolie







	Format mm	rückstrahlend		nicht rückstrahlend		
		Folie auf Alu SLA	Folie SL	Folie auf Alu FA	Folie F	Kunststoffplatte K
<b>M 014</b>  <b>Kopfschutz benutzen</b>	ø 50	auf Rolle zu 100 Stk.		<b>96,90</b> UF 70460		
	ø 100	auf Rolle zu 100 Stk.		<b>124,70</b> UF 70470		
	ø 50			<b>1,30</b> UF 06472		
	ø 100			<b>2,40</b> UF 06471		
	ø 200	-	-	<b>10,65</b> UF 06460	<b>4,05</b> UF 06470	<b>5,30</b> UF 90050
	ø 315	<b>26,70</b> UF 06480	<b>15,10</b> UF 06490	<b>16,60</b> UF 06500	<b>6,25</b> UF 06510	<b>8,70</b> UF 06520
	ø 400	<b>47,15</b> UF 06530	<b>29,50</b> UF 06540	<b>23,30</b> UF 06550	<b>8,90</b> UF 06560	-
<b>M 015</b>  <b>Warnweste benutzen</b>	ø 100	-	-	-	<b>2,40</b> UF 08082	-
	ø 200	-	-	<b>10,65</b> UF 08080	<b>4,05</b> UF 08081	-
<b>M 016</b>  <b>Maske benutzen</b>	ø 50	-	-	-	<b>1,30</b> UF 06812	-
	ø 100	-	-	-	<b>2,40</b> UF 06811	-
	ø 200	-	-	<b>10,65</b> UF 06801	<b>4,05</b> UF 06802	-
	ø 315	-	-	<b>16,60</b> UF 06800	<b>6,25</b> UF 06810	-
	ø 400	-	-	<b>23,30</b> UF 06820	<b>8,90</b> UF 06830	-
<b>M 017</b>  <b>Atemschutz benutzen</b>	ø 100	-	-	-	<b>2,40</b> UF 06741	-
	ø 200	-	-	<b>10,65</b> UF 06730	<b>4,05</b> UF 06740	<b>5,30</b> UF 06750
	ø 315	-	-	<b>16,60</b> UF 06760	<b>6,25</b> UF 06770	<b>8,70</b> UF 90090
<b>M 018</b>  <b>Auffanggurt benutzen</b>	ø 50	-	-	-	<b>1,30</b> UF 07944	-
	ø 100	-	-	-	<b>2,40</b> UF 07943	-
	ø 200	-	-	<b>10,65</b> UF 07941	<b>4,05</b> UF 07942	-
	ø 315	-	-	<b>16,60</b> UF 07940	<b>6,25</b> UF 07950	<b>8,70</b> UF 07960
	ø 400	-	-	<b>23,30</b> UF 07970	<b>8,90</b> UF 07980	-
<b>M 019</b>  <b>Schweißmaske benutzen</b>	ø 200	-	-	<b>10,65</b> UF 08260	<b>4,05</b> UF 08261	-
<b>M 020</b>  <b>Rückhaltesystem benutzen</b>	ø 100	-	-	-	<b>2,40</b> UF 08001	-
	ø 200	-	-	<b>10,65</b> UF 07990	<b>4,05</b> UF 08000	-
<b>M 021</b>  <b>Vor Wartung oder Reparatur freischalten</b>	ø 315	-	-	<b>16,60</b> UF 96230	<b>6,25</b> UF 96240	-
<b>M 022</b>  <b>Hautschutzmittel benutzen</b>	ø 200	-	-	<b>10,65</b> UF 08090	<b>4,05</b> UF 08091	-
<b>M 023</b>  <b>Übergang benutzen</b>	ø 315	<b>26,70</b> UF 07520	<b>15,10</b> UF 07530	<b>16,60</b> UF 07540	<b>6,25</b> UF 07550	<b>8,70</b> UF 07560
<b>M 024</b>  <b>Fußgängerweg benutzen</b>	ø 200	-	-	<b>10,65</b> UF 07261	<b>4,05</b> UF 07262	-
	ø 315	-	-	<b>16,60</b> UF 07260	<b>6,25</b> UF 07270	<b>8,70</b> UF 07280
	ø 400	-	-	<b>23,30</b> UF 07290	<b>8,90</b> UF 07300	-
<b>M 026</b>  <b>Schutzschürze benutzen</b>	ø 200	-	-	<b>10,65</b> UF 07890	<b>4,05</b> UF 07900	-
	ø 315	-	-	<b>16,60</b> UF 07910	<b>6,25</b> UF 07920	<b>8,70</b> UF 07930
<b>M 028</b>  <b>Verschlossen halten</b>	ø 100	-	-	-	<b>2,40</b> UF 08010	-
	ø 200	-	-	<b>10,65</b> UF 08011	<b>4,05</b> UF 08012	-



## ► GEBOTSZEICHEN GEM. ÖNORM EN ISO 7010

	Format mm	rückstrahlend		nicht rückstrahlend		
		Folie auf Alu SLA	Folie SL	Folie auf Alu FA	Folie F	Kunststoffplatte K
<b>M 029</b>  <b>Akustisches Signal geben</b>	ø 200	-	-	<b>10,65</b> UF 08050	<b>4,05</b> UF 08051	-
<b>M 030</b>  <b>Abfallbehälter benutzen</b>	ø 100 ø 200	- -	- -	- <b>10,65</b> UF 08280	<b>2,40</b> UF 08270 <b>4,05</b> UF 08290	- -
<b>M 032</b>  <b>Antistatisches Schuhwerk benutzen</b>	ø 200	-	-	<b>10,65</b> UF 07840	<b>4,05</b> UF 07850	-
<b>M 046</b>  <b>Gasflaschen sichern</b>	ø 200 ø 315 ø 400	- - -	- - -	<b>10,65</b> UF 07691 <b>16,60</b> UF 07690 <b>23,30</b> UF 07720	<b>4,05</b> UF 07692 <b>6,25</b> UF 07700 <b>8,90</b> UF 07730	- <b>8,70</b> UF 07710 -
<b>M 053</b>  <b>Rettungsweste benutzen</b>	ø 200	-	-	<b>10,65</b> UF 08020	<b>4,05</b> UF 08021	-

## ► GEBOTSZEICHEN PRAXISBEWÄHRT











	Format mm	rückstrahlend		nicht rückstrahlend		
		Folie auf Alu SLA	Folie SL	Folie auf Alu FA	Folie F	Kunststoffplatte K
 <b>Rauchen gestattet</b>	ø 50 ø 100 ø 200 ø 315	- - - -	- - - -	- - <b>10,65</b> <b>16,60</b>	<b>1,30</b> UF 07322 <b>2,40</b> UF 07321 <b>4,05</b> UF 07320 <b>6,25</b> UF 07350	- - <b>5,30</b> UF 07330 <b>8,70</b> UF 07360
 <b>Richtungspfeil</b>	ø 200 ø 315 ø 400	- <b>26,70</b> -	- <b>15,10</b> -	<b>10,65</b> UF 07370 <b>16,60</b> UF 07410 <b>23,30</b> UF 07440	<b>4,05</b> UF 07380 <b>6,25</b> UF 07420 <b>8,90</b> UF 07450	- <b>8,70</b> UF 07430 -
 <b>Augen- und Gehörschutz tragen</b>	ø 100 ø 200 ø 315	- - -	- - -	- <b>10,65</b> <b>16,60</b>	<b>2,40</b> UF 06971 <b>4,05</b> UF 06970 <b>6,25</b> UF 06990	- <b>5,30</b> UF 90210 -
 <b>Kopf- und Gehörschutz tragen</b>	ø 200 ø 315	- -	- -	<b>10,65</b> UF 97240 <b>16,60</b> UF 97270	<b>4,05</b> UF 97250 <b>6,25</b> UF 97280	<b>5,30</b> UF 97260 <b>8,70</b> UF 97290
 <b>Augen- und Kopfschutz tragen</b>	ø 100 ø 200 ø 315	- - -	- - -	<b>10,65</b> UF 06840 <b>16,60</b> UF 06860	<b>2,40</b> UF 06851 <b>4,05</b> UF 06850 <b>6,25</b> UF 06870	<b>5,30</b> UF 90100 <b>8,70</b> UF 90110
 <b>Für Rollstuhlbewerber</b>	ø 200 ø 315 ø 400	- - <b>47,15</b>	- - <b>29,50</b>	<b>10,65</b> UF 08230 <b>16,60</b> UF 08160 <b>23,30</b> UF 08210	<b>4,05</b> UF 08240 <b>6,25</b> UF 08170 <b>8,90</b> UF 08220	- <b>8,70</b> UF 08180 -

SLA = S-lite Folie auf Alu  
SL = S-lite Folie

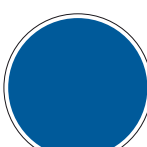











FA = Kunststoff-Folie auf Alu  
F = Kunststoff-Folie



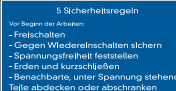











K = Siebdruck auf Kunststoffplatte  
KP = Kunststoff nachleuchtend















FPA = Nachleuchtfolie auf Alu  
FP = Nachleuchtfolie

	rückstrahlend					nicht rückstrahlend							
	Format mm	Folie auf Alu SLA	Folie SL	Folie auf Alu FA	Folie F	Kunststoffplatte K	Format mm	Folie auf Alu SLA	Folie SL	Folie auf Alu FA	Folie F	Kunststoffplatte K	
 <b>Druckgasflasche</b>	ø 315 ø 400	- -	- -	<b>16,60</b> UF 07640 <b>23,30</b> UF 07670	<b>6,25</b> UF 07650 <b>8,90</b> UF 07680	<b>8,70</b> UF 07660 -	 <b>In den gebeugten Ellbogen husten oder niesen</b>	ø 200	-	-	<b>10,65</b> UF 08320	<b>4,05</b> UF 08330	-
 <b>Kopfhaube tragen</b>	ø 315	-	-	<b>16,60</b> UF 07790	<b>6,25</b> UF 07800	<b>8,70</b> UF 07810	 <b>Abstand halten - 2 Meter</b>	ø 200	-	-	<b>10,65</b> UF 08340	<b>4,05</b> UF 08350	-
 <b>Anstoßkappe benutzen</b>	ø 200	-	-	<b>10,65</b> UF 08070	<b>4,05</b> UF 08071	-	 <b>Text nach Wunsch</b>	ø 200 ø 315 ø 400	<b>35,20</b> UF 08710 <b>42,75</b> UF 08760 <b>63,00</b> UF 08810	<b>25,35</b> UF 08720 <b>29,00</b> UF 08770 <b>43,45</b> UF 08820	<b>26,65</b> UF 08730 <b>32,60</b> UF 08780 <b>39,35</b> UF 08830	<b>17,95</b> UF 08740 <b>20,15</b> UF 08790 <b>22,80</b> UF 08840	<b>19,20</b> UF 08750 <b>22,55</b> UF 08800 <b>27,40</b> UF 08850
 <b>Augenschutz, Gehörschutz und Schutzhelm tragen</b>	ø 100 ø 200	- -	- -	- <b>10,65</b> UF 08100	<b>2,40</b> UF 08111 <b>4,05</b> UF 08110	- -	 <b>Raucherzone</b>	200x300	-	-	<b>13,35</b> UF 95787	<b>5,90</b> UF 95788	-
 <b>Leinenzwang für Hunde</b>	ø 200	-	-	<b>10,65</b> UF 08140	<b>4,05</b> UF 08141	-							
 <b>Kopf- und Gesichtsschutz-tragen</b>	ø 200 ø 315 ø 400	- - -	- - -	<b>10,65</b> UF 06900 <b>16,60</b> UF 06920 <b>23,30</b> UF 06940	<b>4,05</b> UF 06910 <b>6,25</b> UF 06930 <b>8,90</b> UF 06950	- - -							
 <b>Hände-Desinfektion</b>	ø 200	-	-	<b>10,65</b> UF 08300	<b>4,05</b> UF 08310	-							

► **GEBOTSZEICHEN** GEM. ÖNORM EN ISO 7010

	rückstrahlend			nicht rückstrahlend				rückstrahlend			nicht rückstrahlend		
	Format mm	Folie auf Alu SLA	Folie SL	Folie auf Alu FA	Folie F	Kunststoffplatte K		Format mm	Folie auf Alu SLA	Folie SL	Folie auf Alu FA	Folie F	Kunststoffplatte K
 <b>Schutzbrille tragen!</b>	200x300 300x400	- -	- -	<b>13,35</b> UF 95610 <b>22,50</b> UF 95640	<b>5,90</b> UF 95620 <b>10,30</b> UF 95650	<b>7,50</b> UF 95630 <b>13,70</b> UF 95660	 <b>Mund- Nasen-Schutz tragen</b>	200x300	-	-	<b>13,35</b> UF 95795	<b>5,90</b> UF 95796	-
 <b>Gehörschutz tragen!</b>	200x300 300x400	- -	- -	<b>13,35</b> UF 95670 <b>22,50</b> UF 95700	<b>5,90</b> UF 95680 <b>10,30</b> UF 95710	<b>7,50</b> UF 95690 <b>13,70</b> UF 95720	 <b>Text und Zeichen nach Wunsch</b>	200x300 300x400	- -	- -	<b>29,35</b> UF 95791 <b>38,45</b> UF 95793	<b>19,85</b> UF 95792 <b>24,20</b> UF 95794	- -
 <b>Händewaschen nicht vergessen</b>	200x300 300x400	- -	- -	<b>13,35</b> UF 95730 <b>22,50</b> UF 95760	<b>5,90</b> UF 95740 <b>10,30</b> UF 95770	<b>7,50</b> UF 95750 <b>13,70</b> UF 95780	 <b>Lärmbereich</b> Die hier Beschäftigten sind verpflichtet Gehörschutzmittel zu benutzen!	297x148 400x200	- -	- -	<b>10,95</b> UF 09220 <b>17,10</b> UF 09240	<b>4,60</b> UF 09230 <b>6,75</b> UF 09250	- -
 <b>Kopfschutz tragen!</b>	200x300 300x400	- -	- -	<b>13,35</b> UF 95800 <b>22,50</b> UF 95830	<b>5,90</b> UF 95810 <b>10,30</b> UF 95840	<b>7,50</b> UF 95820 <b>13,70</b> UF 95850	 <b>5 Sicherheitsregeln</b> Vor Beginn der Arbeiten: - Freischalten - Gegen Wiederermschalten sichern - Spannungsfreiheit feststellen - Erden und kurzschließen - Berührbare, unter Spannung stehende Teile abdecken oder abschranken	200x120 400x250	- -	- -	<b>8,20</b> UF 90340 <b>23,20</b> UF 90360	<b>2,75</b> UF 90350 <b>10,10</b> UF 90370	<b>3,50</b> UF 91170 -
 <b>Schutzkleidung tragen!</b>	200x300	-	-	<b>13,35</b> UF 95781	<b>5,90</b> UF 95782	-	 <b>Nicht in die laufende Maschine greifen!</b>	297x148 400x200	- -	- -	<b>10,95</b> UF 09490 <b>17,10</b> UF 09520	<b>4,60</b> UF 09500 <b>6,75</b> UF 09530	<b>5,70</b> UF 09510 <b>7,90</b> UF 09540
 <b>Schutzschuhe tragen!</b>	200x300	-	-	<b>13,35</b> UF 95783	<b>5,90</b> UF 95784	-	 <b>Text nach Wunsch</b>	297x148 400x200 594x420	<b>37,05</b> UF 09610 <b>46,00</b> UF 09660 <b>74,55</b> UF 09710	<b>27,25</b> UF 09620 <b>31,80</b> UF 09670 <b>46,70</b> UF 09720	<b>27,00</b> UF 09630 <b>33,10</b> UF 09680 <b>50,20</b> UF 09730	<b>18,50</b> UF 09640 <b>20,65</b> UF 09690 <b>25,55</b> UF 09740	<b>19,65</b> UF 09650 <b>21,80</b> UF 09700 -
 <b>Schutz- handschuhe tragen!</b>	200x300	-	-	<b>13,35</b> UF 95785	<b>5,90</b> UF 95786	-							

	Format mm	rückstrahlend		nicht rückstrahlend		
		Folie auf Alu SLA	Folie SL	Folie auf Alu FA	Folie F	Kunststoff- platte K
<b>W 001</b>  Allgemeines Warnzeichen	L 50	-	-	-	<b>1,50</b> UF 10961	-
	L 100	-	<b>9,10</b> UF 10940	-	<b>2,90</b> UF 10960	<b>3,30</b> UF 10970
	L 200	<b>23,50</b> UF 10980	<b>13,15</b> UF 10990	<b>12,75</b> UF 11000	<b>3,75</b> UF 11010	<b>4,75</b> UF 11020
	L 400	<b>35,40</b> UF 11030	<b>21,80</b> UF 11040	<b>18,70</b> UF 11050	<b>7,30</b> UF 11060	-
<b>W 002</b>  Warnung vor explosions- gefährlichen Stoffen	L 50	-	-	-	<b>1,50</b> UF 09892	-
	L 100	-	-	-	<b>2,90</b> UF 09891	-
	L 200	<b>23,50</b> UF 09860	<b>13,15</b> UF 09870	<b>12,75</b> UF 09880	<b>3,75</b> UF 09890	<b>4,75</b> UF 09900
	L 400	<b>35,40</b> UF 09910	<b>21,80</b> UF 09920	<b>18,70</b> UF 09930	<b>7,30</b> UF 09940	<b>10,55</b> UF 09950
<b>W 003</b>  Warnung vor radioaktiven Stoffen oder ionisierender Strahlung	L 100	-	<b>9,10</b> UF 10630	-	<b>2,90</b> UF 10650	<b>3,30</b> UF 10660
	L 200	<b>23,50</b> UF 10670	<b>13,15</b> UF 10680	<b>12,75</b> UF 10690	<b>3,75</b> UF 10700	<b>4,75</b> UF 10710
	L 400	-	-	<b>18,70</b> UF 10720	<b>7,30</b> UF 10730	-
<b>W 004</b>  Warnung vor Laserstrahl	L 50	-	-	-	<b>1,50</b> UF 10752	-
	L 100	-	-	-	<b>2,90</b> UF 10751	-
	L 200	-	-	<b>12,75</b> UF 10740	<b>3,75</b> UF 10750	<b>4,75</b> UF 10760
	L 400	-	-	<b>18,70</b> UF 10770	<b>7,30</b> UF 10780	-
<b>W 005</b>  Warnung vor nicht ionisierender Strahlung	L 200	-	-	<b>12,75</b> UF 10790	<b>3,75</b> UF 10800	-
	L 400	-	-	<b>18,70</b> UF 10810	<b>7,30</b> UF 10820	-
<b>W 006</b>  Warnung vor magnetischem Feld	L 200	-	-	<b>12,75</b> UF 10470	<b>3,75</b> UF 10480	<b>4,75</b> UF 10490
<b>W 007</b>  Warnung vor Hindernissen am Boden	L 100	-	-	-	<b>2,90</b> UF 10281	-
	L 200	-	-	<b>12,75</b> UF 10270	<b>3,75</b> UF 10280	<b>4,75</b> UF 10290
	L 400	-	-	<b>18,70</b> UF 10300	<b>7,30</b> UF 10310	-
<b>W 008</b>  Warnung vor Absturzgefahr	L 100	-	-	-	-	<b>2,90</b> UF 90391
	L 200	-	-	-	-	<b>12,75</b> UF 90380
	L 400	-	-	-	-	<b>18,70</b> UF 90400
<b>W 009</b>  Warnung vor Biogefährdung	L 100	-	-	-	-	<b>2,90</b> UF 90431
	L 200	-	-	-	-	<b>12,75</b> UF 90420
<b>W 010</b>  Warnung vor niedriger Temperatur/Frost	L 200	-	-	-	-	<b>12,75</b> UF 90460
						<b>3,75</b> UF 90470
<b>W 011</b>  Warnung vor Rutsch- gefahr	L 100	-	-	-	-	<b>2,90</b> UF 10331
	L 200	-	-	-	-	<b>12,75</b> UF 10320
	L 400	-	-	-	-	<b>18,70</b> UF 10350
<b>W 012</b>  Warnung vor elektrischer Spannung	L 50	-	-	-	-	<b>1,50</b> UF 10841
	L 100	-	-	-	-	<b>2,90</b> UF 10840
	L 200	-	-	-	-	<b>12,75</b> UF 10860
	L 400	<b>35,40</b> UF 10890	<b>21,80</b> UF 10900	<b>18,70</b> UF 10910	<b>7,30</b> UF 10920	-
<b>W 013</b>  Warnung vor Wachhund	L 200	-	-	-	-	<b>12,75</b> UF 97430
						<b>3,75</b> UF 97431
<b>W 014</b>  Warnung vor Flurförderzeugen	L 100	-	-	-	-	<b>2,90</b> UF 10211
	L 200	-	-	-	-	<b>12,75</b> UF 10200
	L 400	<b>35,40</b> UF 10230	<b>21,80</b> UF 10240	<b>18,70</b> UF 10250	<b>7,30</b> UF 10260	<b>10,55</b> UF 91250



Format mm	rückstrahlend		nicht rückstrahlend			Format mm	rückstrahlend		nicht rückstrahlend			
	Folie auf Alu SLA	Folie SL	Folie auf Alu FA	Folie F	Kunststoffplatte K		Folie auf Alu FA	Folie F	Kunststoffplatte K			
 <b>W 015</b> Warnung vor schwebender Last	L 100	-	-	2,90 UF 11081	-	 <b>W 022</b> Warnung vor spitzem Gegenstand	L 100	-	-	2,90 UF 10520	-	
	L 200	-	12,75 UF 11070	3,75 UF 11080	4,75 UF 91290		L 100	-	-	-	-	
	L 400	-	18,70 UF 11090	7,30 UF 11100	10,55 UF 91320		L 100	-	-	-	-	
 <b>W 016</b> Warnung vor giftigen Stoffen	L 50	-	-	1,50 UF 10141	-	 <b>W 023</b> Warnung vor ätzenden Stoffen	L 50	-	-	1,50 UF 10551	-	
	L 100	-	9,10 UF 10120	2,90 UF 10140	3,30 UF 10150		L 100	-	9,10 UF 10530	2,90 UF 10550	3,30 UF 10560	
	L 200	23,50 UF 32200	13,15 UF 32210	12,75 UF 32220	3,75 UF 32230		4,75 UF 32240	L 100	-	-	-	-
	L 400	35,40 UF 10160	21,80 UF 10170	18,70 UF 10180	7,30 UF 10190		10,55 UF 91240	L 200	23,50 UF 10570	13,15 UF 10580	12,75 UF 10590	3,75 UF 10600
 <b>W 017</b> Warnung vor heißer Oberfläche	L 50	-	-	1,50 UF 10382	-	 <b>W 024</b> Warnung vor Handverletzung	L 50	-	-	1,50 UF 90712	-	
	L 100	-	-	2,90 UF 10381	-		L 100	-	-	2,90 UF 90711	-	
	L 200	-	-	12,75 UF 10370	3,75 UF 10380		4,75 UF 10390	L 200	-	-	12,75 UF 90700	3,75 UF 90710
	L 400	-	-	18,70 UF 10400	7,30 UF 10410		-	L 200	-	-	-	-
 <b>W 018</b> Warnung vor automatischem Anlauf	L 100	-	-	2,90 UF 90751	-	 <b>W 025</b> Warnung vor gegenläufigen Rollen	L 100	-	-	2,90 UF 97370	-	
	L 200	-	-	12,75 UF 90740	3,75 UF 90750		4,75 UF 90570	L 100	-	-	-	-
	L 400	-	-	18,70 UF 90600	7,30 UF 90610		10,55 UF 90640	L 100	-	-	-	-
 <b>W 019</b> Warnung vor Quetschgefahr	L 50	-	-	1,50 UF 90672	-	 <b>W 026</b> Warnung vor Gefahr durch das Aufladen von Batterien	L 200	-	-	12,75 UF 10420	3,75 UF 10430	4,75 UF 10440
	L 100	-	-	2,90 UF 90671	-		L 400	-	-	18,70 UF 10450	7,30 UF 10460	-
	L 200	-	-	12,75 UF 90660	3,75 UF 90670		-	L 400	-	-	-	-
 <b>W 020</b> Warnung vor Hindernissen im Kopfbereich	L 100	-	-	2,90 UF 97380	-	 <b>W 027</b> Warnung vor optischer Strahlung	L 100	-	-	2,90 UF 10952	-	
	L 200	-	-	12,75 UF 97381	3,75 UF 97382		-	L 200	-	-	12,75 UF 10950	3,75 UF 10951
 <b>W 021</b> Warnung vor feuergefährlichen Stoffen	L 50	-	-	1,50 UF 09761	-	 <b>W 028</b> Warnung vor brandfördernden Stoffen	L 200	-	-	12,75 UF 10060	3,75 UF 10070	4,75 UF 10080
	L 100	-	-	2,90 UF 09760	3,30 UF 91200		L 200	-	-	18,70 UF 10090	7,30 UF 10100	-
	L 200	23,50 UF 09770	13,15 UF 09780	12,75 UF 09790	3,75 UF 09800		4,75 UF 09810	L 400	-	-	-	-
	L 400	35,40 UF 09820	21,80 UF 09830	18,70 UF 09840	7,30 UF 09850		10,55 UF 91210	L 400	-	-	-	-

SLA = S-lite Folie auf Alu  
 SL = S-lite Folie  
 FA = Kunststoff-Folie auf Alu  
 F = Kunststoff-Folie  
 K = Siebdruck auf Kunststoffplatte  
 KP = Kunststoff nachleuchtend  
 FPA = Nachleuchfolie auf Alu  
 FP = Nachleuchfolie

▶ **WARZZEICHEN GEM. ÖNORM EN ISO 7010**



▶ **WARZZEICHEN PRAXISBEWÄHRT**



Format mm	rückstrahlend		nicht rückstrahlend		
	Folie auf Alu	Folie	Folie auf Alu	Folie	Kunststoffplatte
	SLA	SL	FA	F	K
<b>W 029</b>  Warnung vor Gasflaschen	L 100	-	-	<b>2,90</b> UF 90591	-
L 200	-	-	<b>12,75</b> UF 90580	<b>3,75</b> UF 90590	<b>4,75</b> UF 90480
<b>W 035</b>  Warnung vor herabfallenden Gegenständen	L 100	-	-	<b>2,90</b> UF 90650	-
L 200	-	-	<b>12,75</b> UF 90651	<b>3,75</b> UF 90652	-
<b>W 041</b>  Warnung vor Erstickungsgefahr	L 100	-	-	<b>2,90</b> UF 90680	-
L 200	-	-	<b>12,75</b> UF 90681	<b>3,75</b> UF 90682	-

Format mm	rückstrahlend		nicht rückstrahlend			
	Folie auf Alu	Folie	Folie auf Alu	Folie	Kunststoffplatte	
	SLA	SL	FA	F	K	
 Warnung vor explosionsfähiger Atmosphäre	L 50	-	-	<b>1,50</b> UF 09992	-	
	L 100	-	-	<b>2,90</b> UF 09991	-	
	L 200	<b>23,50</b> UF 09960	<b>13,15</b> UF 09970	<b>12,75</b> UF 09980	<b>3,75</b> UF 09990	<b>4,75</b> UF 10000
	L 400	<b>35,40</b> UF 10010	<b>21,80</b> UF 10020	<b>18,70</b> UF 10030	<b>7,30</b> UF 10040	<b>10,55</b> UF 10050
 Vorsicht! Explosionsfähige Atmosphäre	200x300	-	-	<b>13,35</b> UF 10938	<b>5,90</b> UF 10939	

▶ **WARZZEICHEN PRAXISBEWÄHRT**















▶ **WARZZEICHEN GEM. ÖNORM EN ISO 7010**

Format mm	rückstrahlend		nicht rückstrahlend			
	Folie auf Alu	Folie	Folie auf Alu	Folie	Kunststoffplatte	
	SLA	SL	FA	F	K	
 Warnung vor schädlichen oder irritierenden (reizenden) Stoffen	L 200	-	-	<b>12,75</b> UF 90540	<b>3,75</b> UF 90550	<b>4,75</b> UF 90450
	L 200	-	-	<b>12,75</b> UF 97390	<b>3,75</b> UF 97400	<b>4,75</b> UF 97410
 Warnung vor Treppe	L 50	-	-	<b>1,50</b> UF 97352	-	
	L 100	-	-	<b>2,90</b> UF 97351	-	
	L 200	-	-	<b>12,75</b> UF 97340	<b>3,75</b> UF 97350	<b>4,75</b> UF 97360

Format mm	rückstrahlend		nicht rückstrahlend			
	Folie auf Alu	Folie	Folie auf Alu	Folie	Kunststoffplatte	
	SLA	SL	FA	F	K	
 Vorsicht! Feuergefährliche Stoffe	200x300	-	-	<b>13,35</b> UF 95860	<b>5,90</b> UF 95870	<b>7,50</b> UF 95880
	300x400	-	-	<b>22,50</b> UF 95890	<b>10,30</b> UF 95900	<b>13,70</b> UF 95910
 Vorsicht! Explosionsgefahr	200x300	-	-	<b>13,35</b> UF 95920	<b>5,90</b> UF 95930	<b>7,50</b> UF 95940
	300x400	-	-	<b>22,50</b> UF 95950	<b>10,30</b> UF 95960	<b>13,70</b> UF 95970
 Vorsicht! Giftige Stoffe	200x300	-	-	<b>13,35</b> UF 95980	<b>5,90</b> UF 95990	<b>7,50</b> UF 96000
	300x400	-	-	<b>22,50</b> UF 96010	<b>10,30</b> UF 96020	<b>13,70</b> UF 96030









► **WARZZEICHEN GEM. ÖNORM EN ISO 7010**

	rückstrahlend			nicht rückstrahlend				rückstrahlend			nicht rückstrahlend		
	Format mm	Folie auf Alu SLA	Folie SL	Folie auf Alu FA	Folie F	Kunststoffplatte K		Format mm	Folie auf Alu SLA	Folie SL	Folie auf Alu FA	Folie F	Kunststoffplatte K
 <b>Vorsicht! Ätzende Stoffe</b>	200x300 300x400	- -	- -	<b>13,35</b> UF 96040 <b>22,50</b> UF 96070	<b>5,90</b> UF 96050 <b>10,30</b> UF 96080	<b>7,50</b> UF 96060 <b>13,70</b> UF 96090	 <b>Vorsicht! Quetschgefahr</b>	200x300	-	-	<b>13,35</b> UF 96177	<b>5,90</b> UF 96178	-
 <b>Vorsicht Säure!</b>	200x300 300x400	- -	- -	<b>13,35</b> UF 96100 <b>22,50</b> UF 96130	<b>5,90</b> UF 96110 <b>10,30</b> UF 96140	<b>7,50</b> UF 96120 <b>13,70</b> UF 96150	 <b>Vorsicht! Dachlawine</b>	200x300 300x400	- -	- -	<b>13,35</b> UF 96160 <b>22,50</b> UF 96162	<b>5,90</b> UF 96161 <b>10,30</b> UF 96163	- -
 <b>Vorsicht! Absturzgefahr</b>	200x300	-	-	<b>13,35</b> UF 10930	<b>5,90</b> UF 10931	-	 <b>Achtung Weidevieh!</b>	200x300	-	-	<b>13,35</b> UF 96185	<b>5,90</b> UF 96186	-
 <b>Vorsicht! Heiße Oberfläche!</b>	200x300	-	-	<b>13,35</b> UF 10932	<b>5,90</b> UF 10933	-	 <b>Achtung Weidezaun!</b>	200x300	-	-	<b>13,35</b> UF 96187	<b>5,90</b> UF 96188	-
 <b>Vorsicht! Laser Klasse.....</b>	200x300	-	-	<b>23,95</b> UF 10934	<b>15,15</b> UF 10935	-	 <b>Hochspannung Lebensgefahr!</b>	200x300	-	-	<b>13,35</b> UF 96171	<b>5,90</b> UF 96172	-
 <b>Vorsicht! Rutschgefahr</b>	200x300	-	-	<b>13,35</b> UF 10936	<b>5,90</b> UF 10937	-	 <i>Text nach Wunsch</i>	200x300	-	-	<b>29,35</b> UF 96173	<b>19,85</b> UF 96174	-
 <b>Vorsicht! Flurförderzeuge</b>	200x300	-	-	<b>13,35</b> UF 96175	<b>5,90</b> UF 96176	-	 <i>Text und Zeichen nach Wunsch</i>	200x300 300x400	- -	- -	<b>29,35</b> UF 96181 <b>38,45</b> UF 96183	<b>19,85</b> UF 96182 <b>24,20</b> UF 96184	- -

SLA = S-lite Folie auf Alu  
SL = S-lite Folie  
FA = Kunststoff-Folie auf Alu  
F = Kunststoff-Folie  
K = Siebdruck auf Kunststoffplatte  
KP = Kunststoff nachleuchtend  
FPA = Nachleuchtfolie auf Alu  
FP = Nachleuchtfolie

► **WARnzeichen GEM. ÖNORM EN ISO 7010**















	rückstrahlend		nicht rückstrahlend				rückstrahlend		nicht rückstrahlend				
	Format mm	Folie auf Alu SLA	Folie SL	Folie auf Alu FA	Folie F		Kunststoffplatte K	Format mm	Folie auf Alu SLA	Folie SL	Folie auf Alu FA	Folie F	Kunststoffplatte K
	297x148	<b>37,05</b> UF 11110	<b>27,25</b> UF 11120	<b>27,00</b> UF 11130	<b>18,50</b> UF 11140	-		297x148	-	-	<b>10,95</b> UF 11410	<b>4,60</b> UF 11420	-
	400x200	<b>46,00</b> UF 11150	<b>31,80</b> UF 11160	<b>33,10</b> UF 11170	<b>20,65</b> UF 11180	-		400x200	-	-	<b>17,10</b> UF 11450	<b>6,75</b> UF 11460	-
	594x420	-	-	<b>50,20</b> UF 11190	<b>25,55</b> UF 11200	-		297x148	-	-	<b>10,95</b> UF 11470	<b>4,60</b> UF 11480	-
	297x148	<b>21,10</b> UF 11210	<b>13,30</b> UF 11220	<b>10,95</b> UF 11230	<b>4,60</b> UF 11240	-		400x200	-	-	<b>17,10</b> UF 11450	<b>6,75</b> UF 11460	-
	400x200	-	-	<b>17,10</b> UF 11250	<b>6,75</b> UF 11260	-		297x148	-	-	<b>10,95</b> UF 11470	<b>4,60</b> UF 11480	-
	297x148	<b>21,10</b> UF 11270	<b>13,30</b> UF 11280	<b>10,95</b> UF 11290	<b>4,60</b> UF 11300	-		400x200	-	-	<b>17,10</b> UF 11490	<b>6,75</b> UF 11500	-
	400x200	<b>30,05</b> UF 11310	<b>17,90</b> UF 11320	<b>17,10</b> UF 11330	<b>6,75</b> UF 11340	-		297x148	-	-	<b>10,95</b> UF 11470	<b>4,60</b> UF 11480	-
	297x148	-	-	<b>27,00</b> UF 11350	<b>18,50</b> UF 11360	-							
	400x200	<b>46,00</b> UF 11370	<b>31,80</b> UF 11380	<b>33,10</b> UF 11390	<b>20,65</b> UF 11400	-							

► **WARNAUFSTELLER „ACHTUNG RUTSCHGEFAHR“**













Warnaufsteller „Solid“ Kunststoff  
 „Achtung Rutschgefahr“  
 Kunststoff gelb, durchgefärbt  
 Höhe: ca. 59 cm  
 Breite: ca. 23 cm  
 Gewicht: ca. 0,8 kg  
 zusammenklappbar

UF 10321	Warnaufsteller Kunststoff „Achtung Rutschgefahr“	STK	<b>45,65</b>
----------	--	-----	--------------

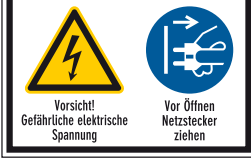
	rückstrahlend					nicht rückstrahlend							
	Format mm	Folie auf Alu SLA	Folie SL	Folie auf Alu FA	Folie F	Kunststoffplatte K	Format mm	Folie auf Alu SLA	Folie SL	Folie auf Alu FA	Folie F	Kunststoffplatte K	
	594x420	-	-	<b>34,25</b> UF 11510	<b>11,60</b> UF 11520	-		297x148	<b>21,10</b> UF 12100	<b>13,30</b> UF 12110	<b>10,95</b> UF 12120	<b>4,60</b> UF 12130	<b>5,70</b> UF 12140
	400x200	-	-	<b>17,10</b> UF 10510	<b>6,75</b> UF 10500	-		297x148	-	-	<b>10,95</b> UF 12220	<b>4,60</b> UF 12230	<b>5,70</b> UF 12240
	297x148 400x200	-	-	<b>10,95</b> UF 11560 <b>17,10</b> UF 11580	<b>4,60</b> UF 11570 <b>6,75</b> UF 11590	-		297x148	<b>21,10</b> UF 12370	<b>13,30</b> UF 12380	<b>10,95</b> UF 12390	<b>4,60</b> UF 12400	<b>5,70</b> UF 12410
	297x148 400x200	-	-	<b>10,95</b> UF 11640 <b>17,10</b> UF 11660	<b>4,60</b> UF 11650 <b>6,75</b> UF 11670	-		297x148	-	-	<b>10,95</b> UF 29550	<b>4,60</b> UF 29560	<b>5,70</b> UF 29570
	297x148	-	-	<b>10,95</b> UF 11720	<b>4,60</b> UF 11730	-		400x200	-	-	<b>27,80</b> UF 29640	<b>16,05</b> UF 29650	<b>17,15</b> UF 29660
	297x148 400x200	<b>21,10</b> UF 11780 <b>30,05</b> UF 11830	<b>13,30</b> UF 11790 <b>17,90</b> UF 11840	<b>10,95</b> UF 11800 <b>17,10</b> UF 11850	<b>4,60</b> UF 11810 <b>6,75</b> UF 11860	<b>5,70</b> UF 11820		297x148 400x200	-	-	<b>21,65</b> UF 29671 <b>27,80</b> UF 29670	<b>13,85</b> UF 29672 <b>16,05</b> UF 29680	- UF 29690
	297x148	<b>21,10</b> UF 11870	<b>13,30</b> UF 11880	<b>10,95</b> UF 11890	<b>4,60</b> UF 11900	<b>5,70</b> UF 11910		297x148 400x200 594x420	<b>37,05</b> UF 12480 <b>46,00</b> UF 12530 <b>74,55</b> UF 12580	<b>27,25</b> UF 12490 <b>31,80</b> UF 12540 <b>46,70</b> UF 12590	<b>27,00</b> UF 12500 <b>33,10</b> UF 12550 <b>50,20</b> UF 12600	<b>18,50</b> UF 12510 <b>20,65</b> UF 12560 <b>25,55</b> UF 12610	<b>19,65</b> UF 12520 <b>21,80</b> UF 12570
	297x148	-	-	<b>10,95</b> UF 11920	<b>4,60</b> UF 11930	<b>5,70</b> UF 11940							

## ► MEHRSYMBOL-SCHILDER MIT ZWEI SYMBOLEN

	nicht rückstrahlend					nicht rückstrahlend			
	Format mm	Folie auf Alu FA	Folie F	Kunststoffplatte K		Format mm	Folie auf Alu FA	Folie F	Kunststoffplatte K
 <p>Vorsicht! Feuergefährliche Stoffe</p> <p>Feuer, offenes Licht und Rauchen verboten!</p>	210x148	<b>18,15</b> UF 13000	<b>11,05</b> UF 13001	-	 <p>Vorsicht! Heiße Oberflächen</p> <p>Schutzhandschuhe tragen!</p>	210x148	<b>18,15</b> UF 13028	<b>11,05</b> UF 13029	-
	300x200	<b>27,90</b> UF 13002	<b>18,35</b> UF 13003	-		300x200	<b>27,90</b> UF 13030	<b>18,35</b> UF 13031	-
 <p>Vorsicht! Brandfördernde Stoffe</p> <p>Feuer, offenes Licht und Rauchen verboten!</p>	210x148	<b>18,15</b> UF 13004	<b>11,05</b> UF 13005	-	 <p>Vorsicht! Ätzende Stoffe</p> <p>Schutzhandschuhe tragen!</p>	210x148	<b>18,15</b> UF 13032	<b>11,05</b> UF 13033	-
	300x200	<b>27,90</b> UF 13006	<b>18,35</b> UF 13007	-		300x200	<b>27,90</b> UF 13034	<b>18,35</b> UF 13035	-
 <p>Vorsicht! Gasflaschen</p> <p>Feuer, offenes Licht und Rauchen verboten!</p>	210x148	<b>18,15</b> UF 13008	<b>11,05</b> UF 13009	-	 <p>Vorsicht! Gefährliche elektrische Spannung</p> <p>Berühren verboten!</p>	210x148	<b>18,15</b> UF 13036	<b>11,05</b> UF 13037	-
	300x200	<b>27,90</b> UF 13010	<b>18,35</b> UF 13011	-		300x200	<b>27,90</b> UF 13038	<b>18,35</b> UF 13039	-
 <p>Vorsicht! Explosionsgefahr</p> <p>Feuer, offenes Licht und Rauchen verboten!</p>	210x148	<b>18,15</b> UF 13012	<b>11,05</b> UF 13013	-	 <p>Vorsicht! Gefährliche elektrische Spannung</p> <p>Vor Öffnen Netzstecker ziehen</p>	210x148	<b>18,15</b> UF 13040	<b>11,05</b> UF 13041	-
	300x200	<b>27,90</b> UF 13014	<b>18,35</b> UF 13015	-		300x200	<b>27,90</b> UF 13042	<b>18,35</b> UF 13043	-
 <p>Vorsicht! Explosionsfähige Atmosphäre</p> <p>Feuer, offenes Licht und Rauchen verboten!</p>	210x148	<b>18,15</b> UF 13016	<b>11,05</b> UF 13017	-					
	300x200	<b>27,90</b> UF 13018	<b>18,35</b> UF 13019	-					
 <p>Vorsicht! Gefahr durch Batterien</p> <p>Feuer, offenes Licht und Rauchen verboten!</p>	210x148	<b>18,15</b> UF 13020	<b>11,05</b> UF 13021	-					
	300x200	<b>27,90</b> UF 13022	<b>18,35</b> UF 13023	-					
 <p>Vorsicht! Heiße Oberflächen</p> <p>Berühren verboten!</p>	210x148	<b>18,15</b> UF 13024	<b>11,05</b> UF 13025	-					
	300x200	<b>27,90</b> UF 13026	<b>18,35</b> UF 13027	-					

## ► MEHRSYMBOL-SCHILDER MIT DREI SYMBOLEN

		nicht rückstrahlend					nicht rückstrahlend		
Format mm	Folie auf Alu FA	Folie F	Kunststoffplatte K	Format mm	Folie auf Alu FA	Folie F	Kunststoffplatte K		
	297x148 UF 13060 <b>26,35</b>	UF 13061 <b>14,70</b>	-		297x148 UF 13076 <b>26,35</b>	UF 13077 <b>14,70</b>	-		
	420x210 UF 13062 <b>41,85</b>	UF 13063 <b>24,50</b>	-		420x210 UF 13078 <b>41,85</b>	UF 13079 <b>24,50</b>	-		
	297x148 UF 13064 <b>26,35</b>	UF 13065 <b>14,70</b>	-		297x148 UF 13080 <b>26,35</b>	UF 13081 <b>14,70</b>	-		
	420x210 UF 13066 <b>41,85</b>	UF 13067 <b>24,50</b>	-		420x210 UF 13082 <b>41,85</b>	UF 13083 <b>24,50</b>	-		
	297x148 UF 13068 <b>26,35</b>	UF 13069 <b>14,70</b>	-		297x148 UF 13084 <b>26,35</b>	UF 13085 <b>14,70</b>	-		
	420x210 UF 13070 <b>41,85</b>	UF 13071 <b>24,50</b>	-		420x210 UF 13086 <b>41,85</b>	UF 13087 <b>24,50</b>	-		
	297x148 UF 13072 <b>26,35</b>	UF 13073 <b>14,70</b>	-		297x148 UF 13088 <b>26,35</b>	UF 13089 <b>14,70</b>	-		
	420x210 UF 13074 <b>41,85</b>	UF 13075 <b>24,50</b>	-		420x210 UF 13090 <b>41,85</b>	UF 13091 <b>24,50</b>	-		

## ► KENNZEICHNUNG VON STRAHLENBEREICHEN

		nicht rückstrahlend					nicht rückstrahlend		
Format mm	Folie auf Alu FA	Folie F	Kunststoffplatte K	Format mm	Folie auf Alu FA	Folie F	Kunststoffplatte K		
	148x210 UF 92720 <b>12,45</b>	UF 92750 <b>6,05</b>	-		148x210 UF 92840 <b>12,45</b>	UF 92870 <b>6,05</b>	-		
Radioaktiv	210x297 UF 25340 <b>15,80</b>	UF 25350 <b>7,55</b>	-	Kontrollbereich Vorsicht Strahlung	210x297 UF 25460 <b>15,80</b>	UF 25470 <b>7,55</b>	-		
	297x420 UF 25370 <b>21,50</b>	UF 25380 <b>10,10</b>	-		297x420 UF 25490 <b>21,50</b>	UF 25500 <b>10,10</b>	-		
	148x210 UF 94430 <b>12,45</b>	UF 92800 <b>6,05</b>	-		148x210 UF 92920 <b>12,45</b>	UF 92930 <b>6,05</b>	-		
Kontrollbereich Radioaktiv	210x297 UF 25400 <b>15,80</b>	UF 25410 <b>7,55</b>	-	Röntgen Kein Zutritt für Unbefugte	210x297 UF 26240 <b>15,80</b>	UF 26250 <b>7,55</b>	-		
	297x420 UF 25430 <b>21,50</b>	UF 25440 <b>10,10</b>	-		297x420 UF 26270 <b>21,50</b>	UF 26280 <b>10,10</b>	-		











SLA = S-lite Folie auf Alu  
SL = S-lite Folie

FA = Kunststoff-Folie auf Alu  
F = Kunststoff-Folie

K = Siebdruck auf Kunststoffplatte  
KP = Kunststoff nachleuchtend

FPA = Nachleuchtfolie auf Alu  
FP = Nachleuchtfolie

## ► ABFALLKENNZEICHNUNG

	nicht rückstrahlend				nicht rückstrahlend				
	Format mm	Folie auf Alu FA	Folie F		Kunststoffplatte K	Format mm	Folie auf Alu FA	Folie F	Kunststoffplatte K
	297x105	11,55 UF 13100	5,60 UF 13101	-		297x105	11,55 UF 13112	5,60 UF 13113	-
	297x105	11,55 UF 13102	5,60 UF 13103	-		297x105	11,55 UF 13114	5,60 UF 13115	-
	297x105	11,55 UF 13104	5,60 UF 13105	-		297x105	11,55 UF 13116	5,60 UF 13117	-
	297x105	11,55 UF 13106	5,60 UF 13107	-		297x105	11,55 UF 13118	5,60 UF 13119	-
	297x105	11,55 UF 13108	5,60 UF 13109	-		297x105	11,55 UF 13120	5,60 UF 13121	-
	297x105	11,55 UF 13110	5,60 UF 13111	-					

## ► VERKEHRSSCHILDER



**Verkehrszeichen, Wegweiser zu Industrie-, Gewerbe- oder Fremdenverkehrsbetrieben sowie Parkplatzhinweise.**















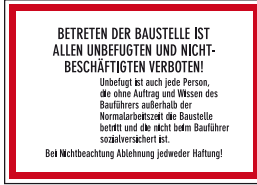

Wir sind zertifizierter Hersteller von Straßenverkehrszeichen. Fordern Sie bitte unseren Spezialkatalog oder Fachberatung an.

Unsere Mitarbeiter beraten Sie gerne über alle technischen und rechtlichen Fragen sowie notwendige Genehmigungen zur Aufstellung von Straßenverkehrszeichen.

**5% Sonderrabatt auf alle Bestellungen in unserem ONLINE-SHOP unter [shop.forster.at](http://shop.forster.at)**















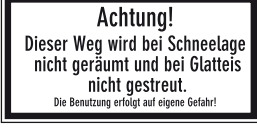

# ► SCHILDER FÜR BAUSTELLEN UND GRUNDSTÜCKE

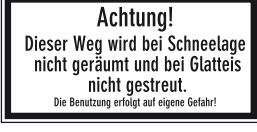
	nicht rückstrahlend					nicht rückstrahlend			
	Format mm	Folie auf Alu FA	Folie F	Kunststoffplatte K		Format mm	Folie auf Alu FA	Folie F	Kunststoffplatte K
	400x200 594x420	<b>17,10</b> UF 05400 <b>34,25</b> UF 05430	<b>6,75</b> UF 05410 <b>11,60</b> UF 05440	<b>7,90</b> UF 05420 -		594x420	<b>34,25</b> UF 28950	<b>11,60</b> UF 28960	-
	400x200 594x420	<b>17,10</b> UF 05490 <b>34,25</b> UF 05520	<b>6,75</b> UF 05500 <b>11,60</b> UF 05530	<b>7,90</b> UF 05510 -		400x200 594x420	<b>17,10</b> UF 29140 <b>34,25</b> UF 29170	<b>6,75</b> UF 29150 <b>11,60</b> UF 29180	- -
	400x200 594x420	<b>17,10</b> UF 05580 <b>34,25</b> UF 05610	<b>6,75</b> UF 05590 <b>11,60</b> UF 05620	<b>7,90</b> UF 05600 -		400x200 594x420	<b>17,10</b> UF 28990 <b>34,25</b> UF 29020	<b>6,75</b> UF 29000 <b>11,60</b> UF 29030	- -
	400x200	<b>17,10</b> UF 05630	<b>6,75</b> UF 05631	-		400x200	<b>17,10</b> UF 94170	<b>6,75</b> UF 94180	<b>7,90</b> UF 94190
	594x420	<b>34,25</b> UF 04310	<b>11,60</b> UF 04320	-		400x200	<b>17,10</b> UF 94490	<b>6,75</b> UF 94500	<b>7,90</b> UF 94510
	400x200 594x420	<b>17,10</b> UF 06230 <b>34,25</b> UF 06260	<b>6,75</b> UF 06240 <b>11,60</b> UF 06270	<b>7,90</b> UF 06250 -		400x200	<b>17,10</b> UF 29220	<b>6,75</b> UF 29230	<b>7,90</b> UF 29240
	400x200 594x420 400x200 594x420	<b>17,10</b> UF 04210 <b>34,25</b> UF 04240 <b>17,10</b> UF 04260 <b>34,25</b> UF 04290	<b>6,75</b> UF 04220 <b>11,60</b> UF 04250 <b>6,75</b> UF 04270 <b>11,60</b> UF 04300	<b>7,90</b> UF 04230 - <b>7,90</b> UF 04280 -		400x200	<b>17,10</b> UF 29310	<b>6,75</b> UF 29320	<b>7,90</b> UF 29330
	594x420	<b>34,25</b> UF 28930	<b>11,60</b> UF 28940	-		400x200	<b>17,10</b> UF 29340	<b>6,75</b> UF 29350	<b>7,90</b> UF 29360

SLA = S-lite Folie auf Alu  
SL = S-lite Folie  
FA = Kunststoff-Folie auf Alu  
F = Kunststoff-Folie  
K = Siebdruck auf Kunststoffplatte  
KP = Kunststoff nachleuchtend  
FPA = Nachleuchtfolie auf Alu  
FP = Nachleuchtfolie

# ► SCHILDER FÜR BAUSTELLEN UND GRUNDSTÜCKE

	nicht rückstrahlend					nicht rückstrahlend			
	Format mm	Folie auf Alu FA	Folie F	Kunststoffplatte K		Format mm	Folie auf Alu FA	Folie F	Kunststoffplatte K
	297x148 400x200 594x 420	<b>10,95</b> UF 70500 <b>17,10</b> UF 70530 <b>34,25</b> UF 70531	<b>4,60</b> UF 70510 <b>6,75</b> UF 70540 <b>11,60</b> UF 70532	<b>5,70</b> UF 70520 <b>7,90</b> UF 70550 -		200x300 400x600	<b>13,35</b> UF 29390 <b>34,25</b> UF 29392	<b>5,90</b> UF 29391 <b>11,60</b> UF 29393	- -
	400x200 594x 420	<b>17,10</b> UF 70560 <b>34,25</b> UF 70562	<b>6,75</b> UF 70561 <b>11,60</b> UF 70563	- -		200x300	<b>13,35</b> UF 29380	<b>5,90</b> UF 29381	-
	400x200	<b>17,10</b> UF 29400	<b>6,75</b> UF 29410	<b>7,90</b> UF 29420		200x200	<b>9,55</b> UF 29110	<b>3,30</b> UF 29111	-
	400x200	<b>17,10</b> UF 29460	<b>6,75</b> UF 29470	<b>7,90</b> UF 29480		400x200	<b>17,10</b> UF 05540	<b>6,75</b> UF 05541	-
	400x200	<b>17,10</b> UF 29430	<b>6,75</b> UF 29440	<b>7,90</b> UF 29450		400x200	<b>17,10</b> UF 05450	<b>6,75</b> UF 05451	-
	297x148	<b>10,95</b> UF 28530	<b>4,60</b> UF 28540	<b>5,70</b> UF 28550		400x200	<b>17,10</b> UF 05800	<b>6,75</b> UF 05801	-
	400x200	<b>17,10</b> UF 94200	<b>6,75</b> UF 94210	-		297x148	<b>10,95</b> UF 06280	<b>4,60</b> UF 06281	-
	200x300 400x600	<b>13,35</b> UF 29160 <b>34,25</b> UF 29162	<b>5,90</b> UF 29161 <b>11,60</b> UF 29163	- -		297x148	<b>10,95</b> UF 06282	<b>4,60</b> UF 06283	-

## ► SCHILDER FÜR BAUSTELLEN UND GRUNDSTÜCKE











### Baustellenwarntafel nach Kennzeichnungsverordnung (KennV)

Baustellenwarntafel aus Polystyrol  $s = 2$  mm  
inkl. 4 Stück Befestigungslöcher  $D = 4$  mm.  
Die Leerfelder können individuell mit Verbots-, Gebots- oder Warnzeichen  
nach Wahl ergänzt werden.

Mindestabnahme: 5 Stück je Größe		ab 5 Stk.	ab 11 Stk.
UF 04800	Gr. 1000 x 1350 mm	<b>50,80</b>	<b>40,15</b>
UF 04801	Gr. 650 x 900 mm	<b>34,80</b>	<b>24,45</b>

## ► SCHILDER FÜR HEIZ- UND TANKANLAGEN

	nicht rückstrahlend					nicht rückstrahlend			
	Format mm	Folie auf Alu FA	Folie F	Kunststoff- platte K		Format mm	Folie auf Alu FA	Folie F	Kunststoff- platte K
	297x148	<b>10,95</b> UF 27480	<b>4,60</b> UF 27490	<b>5,70</b> UF 27500		297x148	<b>10,95</b> UF 27950	<b>4,60</b> UF 27960	<b>5,70</b> UF 27970
	400x200	<b>17,10</b> UF 27510	<b>6,75</b> UF 27520	<b>7,90</b> UF 91330		400x200	<b>17,10</b> UF 27980	<b>6,75</b> UF 27990	-
	297x148	<b>10,95</b> UF 05550	<b>4,60</b> UF 05560	<b>5,70</b> UF 05570		297x148	<b>10,95</b> UF 28000	<b>4,60</b> UF 28010	<b>5,70</b> UF 28020
						400x200	<b>17,10</b> UF 28030	<b>6,75</b> UF 28040	-
	297x148	<b>10,95</b> UF 27580	<b>4,60</b> UF 27590	<b>5,70</b> UF 27600		297x148	<b>10,95</b> UF 27450	<b>4,60</b> UF 27460	<b>5,70</b> UF 27470
	400x200	<b>17,10</b> UF 27610	<b>6,75</b> UF 27620	<b>7,90</b> UF 91360					
	297x148	<b>10,95</b> UF 27690	<b>4,60</b> UF 27700	<b>5,70</b> UF 27710		297x148	<b>10,95</b> UF 29580	<b>4,60</b> UF 29590	<b>5,70</b> UF 29600
	400x200	<b>17,10</b> UF 27720	<b>6,75</b> UF 27730	-					













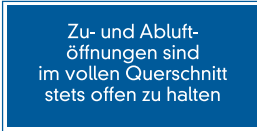

SLA = S-lite Folie auf Alu  
SL = S-lite Folie

FA = Kunststoff-Folie auf Alu  
F = Kunststoff-Folie















K = Siebdruck auf Kunststoffplatte  
KP = Kunststoff nachleuchtend

FPA = Nachleuchtfolie auf Alu  
FP = Nachleuchtfolie

► SCHILDER FÜR HEIZ- UND TANKANLAGEN

	nicht rückstrahlend					nicht rückstrahlend			
	Format mm	Folie auf Alu FA	Folie F	Kunststoffplatte K		Format mm	Folie auf Alu FA	Folie F	Kunststoffplatte K
	297x148	<b>10,95</b> UF 29610	<b>4,60</b> UF 29620	<b>5,70</b> UF 29630		297x148	<b>10,95</b> UF 27780	<b>4,60</b> UF 27781	-
	297x148	<b>10,95</b> UF 29520	<b>4,60</b> UF 29530	<b>5,70</b> UF 29540		297x148	<b>10,95</b> UF 27890	<b>4,60</b> UF 27900	<b>5,70</b> UF 27910
	297x148	<b>10,95</b> UF 27630	<b>4,60</b> UF 27640	<b>5,70</b> UF 27650		297x148 400x200	<b>10,95</b> UF 27840 <b>17,10</b> UF 27870	<b>4,60</b> UF 27850 <b>6,75</b> UF 27880	<b>5,70</b> UF 27860 -
	297x148	<b>10,95</b> UF 12070	<b>4,60</b> UF 12080	<b>5,70</b> UF 12090		90x76 270x228	- -	<b>1,10</b> UF 27530 <b>7,65</b> UF 27540	- -
	297x148	<b>10,95</b> UF 27660	<b>4,60</b> UF 27670	<b>5,70</b> UF 27680		105x210	<b>10,55</b> UF 29700	<b>4,05</b> UF 29710	-
	297x148	<b>10,95</b> UF 29280	<b>4,60</b> UF 29290	<b>5,70</b> UF 29300		80x50	<b>5,35</b> UF 29720	<b>2,30</b> UF 29730	-
	297x148	<b>10,95</b> UF 29490	<b>4,60</b> UF 29500	<b>5,70</b> UF 29510		200x300	<b>13,35</b> UF 27800	<b>5,90</b> UF 27801	-
	297x148	<b>10,95</b> UF 27770	<b>4,60</b> UF 27771	-					

# ► SCHILDER FÜR GARAGENANLAGEN

	Format mm	rückstrahlend		nicht rückstrahlend				Format mm	rückstrahlend		nicht rückstrahlend		
		Folie auf Alu SLA	Folie SL	Folie auf Alu FA	Folie F	Kunststoffplatte K			Folie auf Alu SLA	Folie SL	Folie auf Alu FA	Folie F	Kunststoffplatte K
	297x148	-	-	<b>10,95</b> UF 28130	<b>4,60</b> UF 28140	<b>5,70</b> UF 28150		400x200	<b>30,05</b> UF 03910	<b>17,90</b> UF 03920	<b>17,10</b> UF 03930	<b>6,75</b> UF 03940	<b>7,90</b> UF 03950
	400x200	-	-	<b>17,10</b> UF 28160	<b>6,75</b> UF 28170	-		594x420	<b>58,60</b> UF 03960	<b>32,80</b> UF 03970	<b>34,25</b> UF 03980	<b>11,60</b> UF 03990	-
	297x148	-	-	<b>10,95</b> UF 28180	<b>4,60</b> UF 28190	<b>5,70</b> UF 28200		297x148	-	-	<b>10,95</b> UF 28280	<b>4,60</b> UF 28290	<b>5,70</b> UF 28300
	400x200	-	-	<b>17,10</b> UF 28210	<b>6,75</b> UF 28220	-		400x200	-	-	<b>17,10</b> UF 28310	<b>6,75</b> UF 28320	<b>7,90</b> UF 91370
	297x148	-	-	<b>10,95</b> UF 28230	<b>4,60</b> UF 28240	<b>5,70</b> UF 28250		400x200	-	-	<b>17,10</b> UF 28560	<b>6,75</b> UF 28570	<b>7,90</b> UF 91400
	400x200	-	-	<b>17,10</b> UF 28260	<b>6,75</b> UF 28270	-							
	297x148	-	-	<b>10,95</b> UF 28120	<b>4,60</b> UF 28121	-		297x148	-	-	<b>10,95</b> UF 28580	<b>4,60</b> UF 28590	<b>5,70</b> UF 28600
	400x200	-	-	<b>17,10</b> UF 28122	<b>6,75</b> UF 28123	-							
	297x148	<b>21,10</b> UF 05990	<b>13,30</b> UF 06000	<b>10,95</b> UF 06010	<b>4,60</b> UF 06020	<b>5,70</b> UF 06030		297x148	-	-	<b>10,95</b> UF 28480	<b>4,60</b> UF 28490	<b>5,70</b> UF 28500
	400x200	<b>30,05</b> UF 06040	<b>17,90</b> UF 06050	<b>17,10</b> UF 06060	<b>6,75</b> UF 06070	<b>7,90</b> UF 06080		400x200	-	-	<b>17,10</b> UF 28510	<b>6,75</b> UF 28520	-
	594x420	-	-	<b>34,25</b> UF 06090	<b>11,60</b> UF 06100	-							
	297x148	-	-	<b>10,95</b> UF 28380	<b>4,60</b> UF 28381	-		297x148	-	-	<b>10,95</b> UF 28330	<b>4,60</b> UF 28340	<b>5,70</b> UF 28350
	400x200	-	-	<b>17,10</b> UF 28382	<b>6,75</b> UF 28383	-		400x200	-	-	<b>17,10</b> UF 28360	<b>6,75</b> UF 28370	-
	400x200	<b>30,05</b> UF 04000	<b>17,90</b> UF 04010	<b>17,10</b> UF 04020	<b>6,75</b> UF 04030	<b>7,90</b> UF 04040							
	594x420	<b>58,60</b> UF 04050	<b>32,80</b> UF 04060	<b>34,25</b> UF 04070	<b>11,60</b> UF 04080	-							
	297x148	-	-	<b>10,95</b> UF 28430	<b>4,60</b> UF 28440	<b>5,70</b> UF 28450							
	400x200	-	-	<b>17,10</b> UF 28460	<b>6,75</b> UF 28470	-							

SLA = S-lite Folie auf Alu  
SL = S-lite Folie

FA = Kunststoff-Folie auf Alu  
F = Kunststoff-Folie

K = Siebdruck auf Kunststoffplatte  
KP = Kunststoff nachleuchtend

FPA = Nachleuchtfolie auf Alu  
FP = Nachleuchtfolie

## ► COMBIFLEX-RAHMEN FÜR RETTUNGSZEICHEN

Ein flexibles System für die Beschilderung von Hinweiszeichen für Fluchteinrichtungen.



Stranggepresstes Aluminiumprofil zweigeteilt, weiß RAL 9010 kunststoffbeschichtet, wahlweise ein- oder beidseitige Beschilderung möglich.

### Befestigung

erfolgt über spezielle Halteprofile. Bei der Wandmontage wird mit Briden und Schrauben der Rahmenunterteil an der Wand befestigt.

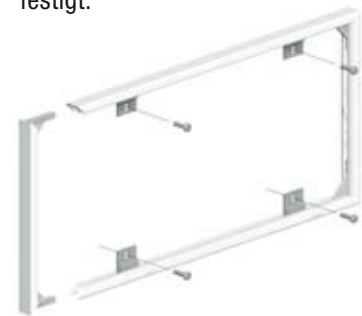

Beidseitige Schilder werden mittels Ketten bzw. Stahlseil, wahlweise mit Überschubrohr abgehängt.



Wandbefestigung für beidseitige Schilder mit Ergänzungssteilen in Form einer Fahnenbefestigung



Format mm	Rahmen für Wandmontage	Rahmen beidseitig für Deckenabhängung	Rahmen beidseitig mit Fahnenbefestigung
297 x 105	<b>33,20</b> UF 12620	<b>44,10</b> UF 12630	<b>50,90</b> UF 12640
400 x 140	<b>44,10</b> UF 12650	<b>58,75</b> UF 12660	<b>65,55</b> UF 12670
297 x 148	<b>36,85</b> UF 12680	<b>48,95</b> UF 12690	<b>55,80</b> UF 12700
400 x 200	<b>48,95</b> UF 12710	<b>65,20</b> UF 12720	<b>72,05</b> UF 12730
148 x 148	<b>24,65</b> UF 12860	<b>32,70</b> UF 12870	<b>39,50</b> UF 12880
200 x 200	<b>32,70</b> UF 12890	<b>43,55</b> UF 12900	<b>50,40</b> UF 12910
250 x 250	<b>40,95</b> UF 12920	<b>54,35</b> UF 12930	<b>61,10</b> UF 12940
1 VE	UF 12951 5 m Gliederkette 11,5 x 6,0 mm		<b>27,55</b>
1 VE	UF 12952 5 m Stahlseil s = 1,5 mm		<b>7,50</b>
1 VE	UF 12953 20 Stk. S-Haken verzinkt 1,6 mm		<b>3,85</b>
1VE	UF 12954 20 Stk. E-Klemmeneinsätze		<b>3,60</b>





### Allgemeine Beschreibung:

formschönes gewölbtes Grundschild aus stranggepresstem Aluminiumprofil A2/C0 Alu natur eloxiert gebürstet für den Einbau von diversen Rettungs- und Brandschutzzeichen geeignet

### Folgende Größen sind lieferbar:

Best.-Nr.	Größe	für Sicherheitsaufkleber in der Größe	Preis in EURO
	Breite x Höhe	Breite x Höhe	
UF 12960	155 x 160 mm	148 x 148 mm	<b>29,40</b>
UF 12961	304 x 160 mm	297 x 148 mm	<b>34,55</b>
UF 12962	217 x 225 mm	200 x 200 mm	<b>49,75</b>
UF 12963	417 x 225 mm	400 x 200 mm	<b>65,40</b>

### Befestigungszubehör:

UF 12970	Winkel für Fahnenbefestigung	für Größe 155 x 160 mm	<b>9,50</b>
UF 12971	Winkel für Fahnenbefestigung	für Größe 304 x 160 mm	<b>12,40</b>
UF 12972	Winkel für Fahnenbefestigung	für Größe 217 x 225 mm	<b>12,40</b>
UF 12973	Winkel für Fahnenbefestigung	für Größe 417 x 225 mm	<b>12,40</b>

Für die Decken- und Fahnenbefestigung werden jeweils 2 Stk. Grundrahmen benötigt

Bitte die entsprechenden Rettungszeichen (Ausführung Folie) separat bestellen

UF 12980	Verbindungsset für Hängebefestigung	<b>7,15</b>
----------	-------------------------------------	-------------

Montagematerial für Hängebefestigung (Stahlseil) siehe Seite 32 (Combiflex Rahmen)

Langnachleuchtende Sicherheitsleitsysteme für Rettungswege sind bei Ausfall der Beleuchtung eine optimale Orientierungshilfe für die flüchtenden Personen. Die wichtigsten Merkmale des Raumes werden angezeigt, der zu verfolgende Rettungsweg wird deutlich gekennzeichnet.



► LANGNACHLEUCHTENDE FARBEN



**Langnachleuchtende Dispersionsfarbe für Wandflächen**

Zur schnellen und einfachen Kennzeichnung von Türumrandungen oder größeren Flächen nach DIN 67510.

**Weißer Reflexgrundierung auf Dispersionsbasis, 1 kg**

Best.-Nr. UF 60800 **35,90**

Verbrauch: ca. 200 g/m<sup>2</sup>  
Verarbeitung: streichen, rollen und spritzen

**Langnachleuchtende Dispersionsfarbe HIGHLIGHT160, 1 kg**

Best.-Nr. UF 60810 **225,35**

Verbrauch: ca. 900 g/m<sup>2</sup>  
Verarbeitung: streichen, rollen und spritzen  
Die Verarbeitung der Farbe muss innerhalb von 4 Wochen erfolgen

**Transparenter Schutzlack auf Dispersionsbasis, 1 kg**

Best.-Nr. UF 60820 **38,85**

Verbrauch: ca. 120 g/m<sup>2</sup>  
Verarbeitung: streichen, rollen und spritzen



**Langnachleuchtende Bodenmarkierung aus 2-Komponenten Epoxydharz**

Zur Herstellung von nachleuchtenden Bodenmarkierungen in Spachteltechnik nach DIN 67510.

**Spachtelmasse HIGHLIGHT160 aus 2-Komponenten Epoxydharz, 1 kg**

Best.-Nr. UF 60830 **170,95**

Verbrauch: ca. 1700 g/m<sup>2</sup> (als Leitlinien)  
Verarbeitung: spachteln  
Verarbeitungszeit: Ebene Untergründe: ca. 20 Minuten  
Schräge Untergründe: ca. 5 Minuten

**Antirutsch-Glaskugelversiegelung aus 2-Komponenten Epoxydharz, 1 kg**

Best.-Nr. UF 60840 **51,25**

Verbrauch: ca. 200 g/m<sup>2</sup>  
Verarbeitung: walzen  
Verarbeitungszeit: innerhalb von 30 Minuten

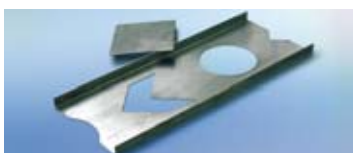

**Spachtelschablone Pfeil/Kreis, 100 mm Symbolgröße**

Best.-Nr. UF 60860 **44,20**

## ▶ LANGNACHLEUCHTENDE WARMMARKIERUNGEN

Nachleuchtfolien zur Kennzeichnung von Ausgängen, Treppenhäusern, Gängen, Richtungen, Türklinken, Feuerbekämpfungs- und Noteinrichtungen, Plattformen, Schaltschränken, Hindernissen, Gefahrengebieten usw.

### Höhere Leuchtdichte für noch mehr Sicherheit

Leuchtwerte: ca. 50 mcd / m<sup>2</sup> nach 10 Min.  
ca. 6,8 mcd / m<sup>2</sup> nach 60 Min.



#### Bänder aus FP-Folie

selbstklebend  
in Rollen zu 10 lfm

20 mm breit  
Best.-Nr. UF 17630 **43,65**

40 mm breit  
Best.-Nr. UF 17640 **71,70**

80 mm breit  
Best.-Nr. UF 17650 **127,85**

#### FP-Folie auf Rollen

Rollenbreite 1220 mm

Best.-Nr. UF 17660 **171,55** Preis pro lfm



#### Begrenzung von Durchlässen, Türen etc.

a) Alu-Streifen mit FP-Folie beschichtet, Format 1000 x 50 mm

Best.-Nr. UF 17670 **11,05**

b) selbstklebende Ausführung

Best.-Nr. UF 17680 **7,55**

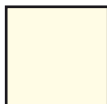

#### Unterlage für Aufputz-Lichtschalter bzw. sonstige Gegenstände

a) aus Alu 1 mm mit FP-Folie beschichtet

Format 180 x 180 mm

Best.-Nr. UF 17690 **8,45**

rund ø 160 mm

Best.-Nr. UF 17700 **9,80**

b) selbstklebende Ausführung

Format 180 x 180 mm

Best.-Nr. UF 17710 **5,90**

rund ø 160 mm

Best.-Nr. UF 17720 **7,10**

#### Warnstreifen-Warnflächen



Schraffur links 900 x 100 mm Best.-Nr. UF 30180 **24,60**



Schraffur rechts 900 x 100 mm Best.-Nr. UF 30190 **24,60**



Schraffur gerade 900 x 100 mm Best.-Nr. UF 30200 **24,60**



Schraffur links 900 x 100 mm Best.-Nr. UF 30210 **24,60**



Schraffur rechts 900 x 100 mm Best.-Nr. UF 30220 **24,60**

- zur Kennzeichnung von Treppen, Rampen und Fußböden
- im Innenbereich
- mit permanentem Klebstoff



### Bodenmarkierungsband, Rutschhemmung R13

50 mm breit, Rolle zu 6 lfm

Best.-Nr. UF 17745

**134,85**

50 mm breit, Rolle zu 6 lfm, schwarz/nachleuchtend schraffiert

Best.-Nr. UF 17741

**146,75**

### Bodenmarkierungspunkte, Rutschhemmung R9



selbstklebend, zu 10 Stück verpackt, ø 64 mm

Best.-Nr. UF 17731

**18,20**

selbstklebend, zu 10 Stück verpackt, ø 100 mm

Best.-Nr. UF 17732

**42,75**

selbstklebend, zu 10 Stück verpackt, ø 64 mm mit Pfeil

Best.-Nr. UF 60602

**30,65**

selbstklebend, zu 10 Stück verpackt, ø 100 mm mit Pfeil

Best.-Nr. UF 60603

**60,10**

## din Rettungszeichenleuchte BASICsc 2

BASICsc 2 E-LED RZ1/SL AT 3h, Wandmontage



BASICsc 2 E-SIGN RZ AT 3h, Deckenmontage



din Rettungszeichenleuchte BASICsc 2 E-LED RZ1

Best.-Nr. UF 60730 STK **208,00**

din Rettungszeichenleuchte BASICsc 2 E-SIGN RZ

Best.-Nr. UF 60760 STK **233,05**

Ballschutzkorb Concept









Best.-Nr. UF 60740 STK **67,40**









### BASICsc 2 E-LED RZ1

### BASICsc 2 E-SIGN RZ







Gehäuse:	Polycarbonat, flammhemmend	Polycarbonat, flammhemmend
Farbe Gehäuse:	RAL 9003 Signalweiß	RAL 9003 Signalweiß
Haube:	Polycarbonat, flammhemmend, UV-stabilisiert, transparent	Polycarbonat, flammhemmend, UV-stabilisiert, transparent
Leuchtmittel:	Mid-Power-LEDs	Mid-Power-LEDs
Bestromung Leuchtmittel:	115 mA	115 mA
Nennlichtstrom Leuchtmittel:	160 lm	62,5 lm
Netzanschlussklemme:	2 x 4 x 2,5 mm <sup>2</sup>	0,5 - 1,5 mm <sup>2</sup>
Farbtemperatur / Lichtfarbe:	4.000 K	4.000 K
Farbwiedergabeindex:	Ra 80	Ra 80
Erkennungsweite:	22 m	24 m
Batterie:	Li-Ion Batt. 3,7 V / 2,6 Ah*	Li-Ion Batt. 3,7 V / 2,6 Ah*
Stromaufnahme DC 230 V:	30 mA	16 mA
Scheinleistung AC:	6,9 VA	3,8 VA
Nennleistung Leuchtmittel:	1,0 W	0,3 W
Schutzklasse:	□	□
IP-Schutz:	IP42	IP40
IK Stoßfestigkeitsgrad:	IK07	IK07
Temperaturbereich:	ta: 0°C .. +30°C M, 0°C .. +35°C NM	ta: 0°C .. +30°C M, 0°C .. +35°C NM
Überwachungsart:	AT	AT
Eingangsspannung AC:	230 V AC +/-10%, 50 Hz	230 V AC +/-10%, 50 Hz
Nennbetriebsdauer:	3 h	3 h







\* Lithium-Ionen Akku mit Schutzbeschaltung. Beachten Sie die Sicherheitsbestimmungen für den Umgang mit Lithium-Ionen Akkumulatoren.

Format mm	rückstrahlend		nicht rückstrahlend			
	Folie auf Alu	Folie	Folie auf Alu	Folie	Kunststoff- platte	
	SLA	SL	FA	F	K	
 Rettenweg rechts	297x148	<b>21,10</b> UF 13150	<b>13,30</b> UF 13151	<b>10,95</b> UF 13152	<b>4,60</b> UF 13153	<b>5,70</b> UF 13154
	400x200	<b>30,05</b> UF 13155	<b>17,90</b> UF 13156	<b>17,10</b> UF 13157	<b>6,75</b> UF 13158	<b>7,90</b> UF 13159
	594x420	<b>58,60</b> UF 13160	<b>32,80</b> UF 13161	<b>34,25</b> UF 13162	<b>11,60</b> UF 13163	-
 Rettenweg links	297x148	<b>21,10</b> UF 13180	<b>13,30</b> UF 13181	<b>10,95</b> UF 13182	<b>4,60</b> UF 13183	<b>5,70</b> UF 13184
	400x200	<b>30,05</b> UF 13185	<b>17,90</b> UF 13186	<b>17,10</b> UF 13187	<b>6,75</b> UF 13188	<b>7,90</b> UF 13189
	594x420	<b>58,60</b> UF 13190	<b>32,80</b> UF 13191	<b>34,25</b> UF 13192	<b>11,60</b> UF 13193	-
 Rettenweg geradeaus	297x148	-	-	<b>10,95</b> UF 13240	<b>4,60</b> UF 13241	<b>5,70</b> UF 13242
	400x200	-	-	<b>17,10</b> UF 13243	<b>6,75</b> UF 13244	<b>7,90</b> UF 13245
	594x420	-	-	<b>34,25</b> UF 13246	<b>11,60</b> UF 13247	-
 Rettenweg abwärts	297x148	<b>21,10</b> UF 13210	<b>13,30</b> UF 13211	<b>10,95</b> UF 13212	<b>4,60</b> UF 13213	<b>5,70</b> UF 13214
	400x200	<b>30,05</b> UF 13215	<b>17,90</b> UF 13216	<b>17,10</b> UF 13217	<b>6,75</b> UF 13218	<b>7,90</b> UF 13219
	594x420	<b>58,60</b> UF 13220	<b>32,80</b> UF 13221	<b>34,25</b> UF 13222	<b>11,60</b> UF 13223	-
 Rettenweg aufwärts rechts	297x148	<b>21,10</b> UF 91860	<b>13,30</b> UF 91870	<b>10,95</b> UF 91880	<b>4,60</b> UF 91890	<b>5,70</b> UF 91900
	400x200	<b>30,05</b> UF 91910	<b>17,90</b> UF 91920	<b>17,10</b> UF 91930	<b>6,75</b> UF 91940	<b>7,90</b> UF 91950
	594x420	<b>58,60</b> UF 91960	<b>32,80</b> UF 91970	<b>34,25</b> UF 91980	<b>11,60</b> UF 91990	-
 Rettenweg aufwärts links	297x148	<b>21,10</b> UF 92000	<b>13,30</b> UF 92010	<b>10,95</b> UF 92020	<b>4,60</b> UF 92030	<b>5,70</b> UF 92040
	400x200	<b>30,05</b> UF 92050	<b>17,90</b> UF 92060	<b>17,10</b> UF 92070	<b>6,75</b> UF 92080	<b>7,90</b> UF 92090
	594x420	<b>58,60</b> UF 92100	<b>32,80</b> UF 92110	<b>34,25</b> UF 92120	<b>11,60</b> UF 92130	-
 Rettenweg abwärts rechts	297x148	<b>21,10</b> UF 91580	<b>13,30</b> UF 91590	<b>10,95</b> UF 91600	<b>4,60</b> UF 91610	<b>5,70</b> UF 91620
	400x200	<b>30,05</b> UF 91630	<b>17,90</b> UF 91640	<b>17,10</b> UF 91650	<b>6,75</b> UF 91660	<b>7,90</b> UF 91670
	594x420	<b>58,60</b> UF 91680	<b>32,80</b> UF 91690	<b>34,25</b> UF 91700	<b>11,60</b> UF 91710	-
 Rettenweg abwärts links	297x148	<b>21,10</b> UF 91720	<b>13,30</b> UF 91730	<b>10,95</b> UF 91740	<b>4,60</b> UF 91750	<b>5,70</b> UF 91760
	400x200	<b>30,05</b> UF 91770	<b>17,90</b> UF 91780	<b>17,10</b> UF 91790	<b>6,75</b> UF 91800	<b>7,90</b> UF 91810
	594x420	<b>58,60</b> UF 91820	<b>32,80</b> UF 91830	<b>34,25</b> UF 91840	<b>11,60</b> UF 91850	-

Format mm	langnachleuchtend			
	Folie auf Alu	Folie	Kunststoff- platte	
	FPA	FP	KP	
 Rettenweg rechts	297x148	<b>19,10</b> UF 13164	<b>12,70</b> UF 13165	<b>14,45</b> UF 13166
	400x200	<b>31,40</b> UF 13167	<b>21,25</b> UF 13168	<b>20,55</b> UF 13169
	594x420	<b>68,90</b> UF 13170	<b>46,20</b> UF 13171	-
 Rettenweg links	297x148	<b>19,10</b> UF 13194	<b>12,70</b> UF 13195	<b>14,45</b> UF 13196
	400x200	<b>31,40</b> UF 13197	<b>21,25</b> UF 13198	<b>20,55</b> UF 13199
	594x420	<b>68,90</b> UF 13200	<b>46,20</b> UF 13201	-
 Rettenweg geradeaus	297x148	<b>19,10</b> UF 13248	<b>12,70</b> UF 13249	<b>14,45</b> UF 13250
	400x200	<b>31,40</b> UF 13251	<b>21,25</b> UF 13252	<b>20,55</b> UF 13253
	594x420	<b>68,90</b> UF 13254	<b>46,20</b> UF 13255	-
 Rettenweg abwärts	297x148	<b>19,10</b> UF 13224	<b>12,70</b> UF 13225	<b>14,45</b> UF 13226
	400x200	<b>31,40</b> UF 13227	<b>21,25</b> UF 13228	<b>20,55</b> UF 13229
	594x420	<b>68,90</b> UF 13230	<b>46,20</b> UF 13231	-
 Rettenweg aufwärts rechts	297x148	<b>19,10</b> UF 92650	<b>12,70</b> UF 92660	<b>14,45</b> UF 92670
	400x200	<b>31,40</b> UF 92690	<b>21,25</b> UF 92700	<b>20,55</b> UF 92710
	594x420	<b>68,90</b> UF 92730	<b>46,20</b> UF 92740	-
 Rettenweg aufwärts links	297x148	<b>19,10</b> UF 92770	<b>12,70</b> UF 92780	<b>14,45</b> UF 92790
	400x200	<b>31,40</b> UF 92810	<b>21,25</b> UF 92820	<b>20,55</b> UF 92830
	594x420	<b>68,90</b> UF 92850	<b>46,20</b> UF 92860	-
 Rettenweg abwärts rechts	297x148	<b>19,10</b> UF 92410	<b>12,70</b> UF 92420	<b>14,45</b> UF 92430
	400x200	<b>31,40</b> UF 92450	<b>21,25</b> UF 92460	<b>20,55</b> UF 92470
	594x420	<b>68,90</b> UF 92490	<b>46,20</b> UF 92500	-
 Rettenweg abwärts links	297x148	<b>19,10</b> UF 92530	<b>12,70</b> UF 92540	<b>14,45</b> UF 92550
	400x200	<b>31,40</b> UF 92570	<b>21,25</b> UF 92580	<b>20,55</b> UF 92590
	594x420	<b>68,90</b> UF 92610	<b>46,20</b> UF 92620	-

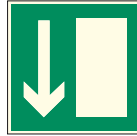

Format mm	rückstrahlend		nicht rückstrahlend		
	Folie auf Alu SLA	Folie SL	Folie auf Alu FA	Folie F	Kunststoff- platte K
	297x148 <b>21,10</b> UF 14240	<b>13,30</b> UF 14250	<b>10,95</b> UF 14260	<b>4,60</b> UF 14270	<b>5,70</b> UF 14280
400x200	<b>30,05</b> UF 14330	<b>17,90</b> UF 14340	<b>17,10</b> UF 14350	<b>6,75</b> UF 14360	<b>7,90</b> UF 14370
594x420	<b>58,60</b> UF 14420	<b>32,80</b> UF 14430	<b>34,25</b> UF 14440	<b>11,60</b> UF 14450	-
<b>Rettenweg - Notausgang rechts</b>					
	297x148 <b>21,10</b> UF 14510	<b>13,30</b> UF 14520	<b>10,95</b> UF 14530	<b>4,60</b> UF 14540	<b>5,70</b> UF 14550
400x200	<b>30,05</b> UF 14600	<b>17,90</b> UF 14610	<b>17,10</b> UF 14620	<b>6,75</b> UF 14630	<b>7,90</b> UF 14640
594x420	<b>58,60</b> UF 14690	<b>32,80</b> UF 14700	<b>34,25</b> UF 14710	<b>11,60</b> UF 14720	-
<b>Rettenweg - Notausgang links</b>					
	148x297 <b>21,10</b> UF 16400	<b>13,30</b> UF 16410	<b>10,95</b> UF 16420	<b>4,60</b> UF 16430	-
200x400	<b>30,05</b> UF 16460	<b>17,90</b> UF 16470	<b>17,10</b> UF 16480	<b>6,75</b> UF 16490	<b>7,90</b> UF 16500
420x594	<b>58,60</b> UF 16530	<b>32,80</b> UF 16540	<b>34,25</b> UF 16550	<b>11,60</b> UF 16560	-
<b>Rettenweg - Notausgang</b>					
	297x148 <b>21,10</b> UF 90960	<b>13,30</b> UF 90970	<b>10,95</b> UF 90980	<b>4,60</b> UF 90990	<b>5,70</b> UF 91000
400x200	<b>30,05</b> UF 91010	<b>17,90</b> UF 91020	<b>17,10</b> UF 91030	<b>6,75</b> UF 91040	<b>7,90</b> UF 91050
594x420	<b>58,60</b> UF 91060	<b>32,80</b> UF 91070	<b>34,25</b> UF 91080	<b>11,60</b> UF 91090	-
<b>Rettenweg - Notausgang</b>					
	297x148 <b>21,10</b> UF 60000	<b>13,30</b> UF 60010	<b>10,95</b> UF 60020	<b>4,60</b> UF 60030	<b>5,70</b> UF 60040
400x200	<b>30,05</b> UF 60050	<b>17,90</b> UF 60060	<b>17,10</b> UF 60070	<b>6,75</b> UF 60080	<b>7,90</b> UF 60090
594x420	<b>58,60</b> UF 60100	<b>32,80</b> UF 60110	<b>34,25</b> UF 60120	<b>11,60</b> UF 60130	-
<b>Rettenweg - Notausgang</b>					
	148x148 -	-	<b>8,40</b> UF 93650	<b>3,10</b> UF 93660	-
200x200	<b>18,15</b> UF 93680	<b>10,85</b> UF 93690	<b>9,55</b> UF 93700	<b>3,30</b> UF 93710	<b>4,50</b> UF 93720
250x250	<b>20,60</b> UF 93730	<b>12,15</b> UF 93740	<b>12,65</b> UF 93750	<b>5,15</b> UF 93760	<b>7,30</b> UF 93770
<b>Rettenweg links/rechts</b>					
	148x148 -	-	<b>8,40</b> UF 93780	<b>3,10</b> UF 93790	-
200x200	<b>18,15</b> UF 93800	<b>10,85</b> UF 93810	<b>9,55</b> UF 93820	<b>3,30</b> UF 93830	<b>4,50</b> UF 93840
250x250	<b>20,60</b> UF 93850	<b>12,15</b> UF 93860	<b>12,65</b> UF 93870	<b>5,15</b> UF 93880	<b>7,30</b> UF 93890
<b>Rettenweg - Notausgang</b>					

Format mm	langnachleuchtend		
	Folie auf Alu FPA	Folie FP	Kunststoff- platte KP
	297x148 <b>19,10</b> UF 14290	<b>12,70</b> UF 14300	<b>14,45</b> UF 96720
400x200	<b>31,40</b> UF 14380	<b>21,25</b> UF 14390	<b>20,55</b> UF 96730
594x420	<b>68,90</b> UF 14470	<b>46,20</b> UF 14480	-
<b>Rettenweg - Notausgang rechts</b>			
	297x148 <b>19,10</b> UF 14560	<b>12,70</b> UF 14570	<b>14,45</b> UF 96740
400x200	<b>31,40</b> UF 14650	<b>21,25</b> UF 14660	<b>20,55</b> UF 96750
594x420	<b>68,90</b> UF 14740	<b>46,20</b> UF 14750	-
<b>Rettenweg - Notausgang links</b>			
	148x297 <b>19,10</b> UF 16440	<b>12,70</b> UF 16450	<b>14,45</b> UF 96880
200x400	<b>31,40</b> UF 16510	<b>21,25</b> UF 16520	<b>20,55</b> UF 96890
420x594	<b>68,90</b> UF 16570	<b>46,20</b> UF 16580	-
<b>Rettenweg - Notausgang</b>			
	297x148 <b>19,10</b> UF 91100	<b>12,70</b> UF 91110	<b>14,45</b> UF 96920
400x200	<b>31,40</b> UF 91140	<b>21,25</b> UF 91150	<b>20,55</b> UF 96930
594x420	<b>68,90</b> UF 91180	<b>46,20</b> UF 91190	-
<b>Rettenweg - Notausgang</b>			
	297x148 <b>19,10</b> UF 91220	<b>12,70</b> UF 91230	<b>14,45</b> UF 96940
400x200	<b>31,40</b> UF 91260	<b>21,25</b> UF 91270	<b>20,55</b> UF 96950
594x420	<b>68,90</b> UF 91300	<b>46,20</b> UF 91310	-
<b>Rettenweg - Notausgang</b>			
	200x200 <b>16,60</b> UF 94380	<b>10,65</b> UF 94390	<b>12,05</b> UF 94400
<b>Rettenweg links/rechts</b>			
	200x200 <b>16,60</b> UF 94460	<b>10,65</b> UF 94470	<b>12,05</b> UF 94480
<b>Rettenweg - Notausgang</b>			

SLA = S-lite Folie auf Alu  
SL = S-lite Folie



FA = Kunststoff-Folie auf Alu  
F = Kunststoff-Folie



K = Siebdruck auf Kunststoffplatte  
KP = Kunststoff nachleuchtend

FPA = Nachleuchtfolie auf Alu  
FP = Nachleuchtfolie

► **RETTUNGSZEICHEN**  
GEM. ÖNORM EN ISO 7010





► **LANGNACHLEUCHTENDE RETTUNGSZEICHEN – DIN 67510**



Format mm	rückstrahlend		nicht rückstrahlend			
	Folie auf Alu SLA	Folie SL	Folie auf Alu FA	Folie F	Kunststoffplatte K	
 Notausgang für nicht-gefähige oder gehbeeinträchtigte Personen (rechts)	297x148	<b>21,10</b> UF 17140	<b>13,30</b> UF 17150	<b>10,95</b> UF 17160	<b>4,60</b> UF 17170	<b>5,70</b> UF 17180
	400x200	<b>30,05</b> UF 17190	<b>17,90</b> UF 17200	<b>17,10</b> UF 17210	<b>6,75</b> UF 17220	<b>7,90</b> UF 17230
	594x420	<b>58,60</b> UF 17240	<b>32,80</b> UF 17250	<b>34,25</b> UF 17260	<b>11,60</b> UF 17270	-
 Notausgang für nicht-gefähige oder gehbeeinträchtigte Personen (links)	297x148	<b>21,10</b> UF 17280	<b>13,30</b> UF 17290	<b>10,95</b> UF 17300	<b>4,60</b> UF 17310	<b>5,70</b> UF 17320
	400x200	<b>30,05</b> UF 17330	<b>17,90</b> UF 17340	<b>17,10</b> UF 17350	<b>6,75</b> UF 17360	<b>7,90</b> UF 17370
	594x420	<b>58,60</b> UF 17380	<b>32,80</b> UF 17390	<b>34,25</b> UF 17400	<b>11,60</b> UF 17410	-

Format mm	langnachleuchtend			
	Folie auf Alu FPA	Folie FP	Kunststoffplatte KP	
 Notausgang für nicht-gefähige oder gehbeeinträchtigte Personen (rechts)	297x148	<b>19,10</b> UF 91340	<b>12,70</b> UF 91350	<b>14,45</b> UF 96960
	400x200	<b>31,40</b> UF 91380	<b>21,25</b> UF 91390	<b>20,55</b> UF 96970
	594x420	<b>68,90</b> UF 91420	<b>46,20</b> UF 91430	-
 Notausgang für nicht-gefähige oder gehbeeinträchtigte Personen (links)	297x148	<b>19,10</b> UF 91460	<b>12,70</b> UF 91470	<b>14,45</b> UF 96980
	400x200	<b>31,40</b> UF 91500	<b>21,25</b> UF 91510	<b>20,55</b> UF 96990
	594x420	<b>68,90</b> UF 91540	<b>46,20</b> UF 91550	-







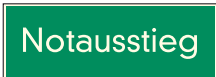



► **RETTUNGSZEICHEN**  
PRAXISBEWÄHRT

► **LANGNACHLEUCHTENDE RETTUNGSZEICHEN – DIN 67510, PRAXISBEWÄHRT**

Format mm	rückstrahlend		nicht rückstrahlend			
	Folie auf Alu SLA	Folie SL	Folie auf Alu FA	Folie F	Kunststoffplatte K	
 Rettungsweg über Treppe rechts	297x148	<b>21,10</b> UF 14780	<b>13,30</b> UF 14790	<b>10,95</b> UF 14800	<b>4,60</b> UF 14810	<b>5,70</b> UF 14820
	400x200	<b>30,05</b> UF 14870	<b>17,90</b> UF 14880	<b>17,10</b> UF 14890	<b>6,75</b> UF 14900	<b>7,90</b> UF 14910
	594x420	<b>58,60</b> UF 14960	<b>32,80</b> UF 14970	<b>34,25</b> UF 14980	<b>11,60</b> UF 14990	-
 Rettungsweg über Treppe links	297x148	<b>21,10</b> UF 15050	<b>13,30</b> UF 15060	<b>10,95</b> UF 15070	<b>4,60</b> UF 15080	<b>5,70</b> UF 15090
	400x200	<b>30,05</b> UF 15140	<b>17,90</b> UF 15150	<b>17,10</b> UF 15160	<b>6,75</b> UF 15170	<b>7,90</b> UF 15180
	594x420	<b>58,60</b> UF 15230	<b>32,80</b> UF 15240	<b>34,25</b> UF 15250	<b>11,60</b> UF 15260	-
 Notausgang	297x105	<b>16,65</b> UF 13280	<b>10,05</b> UF 13290	<b>9,55</b> UF 13300	<b>3,75</b> UF 13310	<b>5,15</b> UF 13320
	400x140	<b>23,50</b> UF 13370	<b>15,00</b> UF 13380	<b>12,00</b> UF 13390	<b>4,90</b> UF 13400	<b>6,90</b> UF 13410
 Notausstieg	297x105	<b>16,65</b> UF 13460	<b>10,05</b> UF 13470	<b>9,55</b> UF 13480	<b>3,75</b> UF 13490	<b>5,15</b> UF 13500
	400x140	<b>23,50</b> UF 13550	<b>15,00</b> UF 13560	<b>12,00</b> UF 13570	<b>4,90</b> UF 13580	<b>6,90</b> UF 13590

Format mm	langnachleuchtend			
	Folie auf Alu FPA	Folie FP	Kunststoffplatte KP	
 Rettungsweg über Treppe rechts	297x148	<b>19,10</b> UF 14830	<b>12,70</b> UF 14840	<b>14,45</b> UF 96760
	400x200	<b>31,40</b> UF 14920	<b>21,25</b> UF 14930	<b>20,55</b> UF 96770
	594x420	<b>68,90</b> UF 15010	<b>46,20</b> UF 15020	-
 Rettungsweg über Treppe links	297x148	<b>19,10</b> UF 15100	<b>12,70</b> UF 15110	<b>14,45</b> UF 96780
	400x200	<b>31,40</b> UF 15190	<b>21,25</b> UF 15200	<b>20,55</b> UF 96790
	594x420	<b>68,90</b> UF 15280	<b>46,20</b> UF 15290	-
 Notausgang	297x105	<b>17,90</b> UF 13330	<b>12,30</b> UF 13340	<b>13,45</b> UF 96600
	400x140	<b>22,60</b> UF 13420	<b>15,70</b> UF 13430	<b>18,75</b> UF 96610
 Notausstieg	297x105	<b>17,90</b> UF 13510	<b>12,30</b> UF 13520	<b>13,45</b> UF 96620
	400x140	<b>22,60</b> UF 13600	<b>15,70</b> UF 13610	<b>18,75</b> UF 96630











	Format mm	rückstrahlend		nicht rückstrahlend			Format mm	langnachleuchtend			
		Folie auf Alu	Folie	Folie auf Alu	Folie	Kunststoff- platte		Folie auf Alu	Folie	Kunststoff- platte	
		SLA	SL	FA	F	K		FPA	FP	KP	
	297x105	<b>16,65</b> UF 13640	<b>10,05</b> UF 13650	<b>9,55</b> UF 13660	<b>3,75</b> UF 13670	<b>5,15</b> UF 13680		297x105	<b>17,90</b> UF 13690	<b>12,30</b> UF 13700	<b>13,45</b> UF 96640
	400x140	<b>23,50</b> UF 13710	<b>15,00</b> UF 13720	<b>12,00</b> UF 13730	<b>4,90</b> UF 13740	<b>6,90</b> UF 13750		400x140	<b>22,60</b> UF 13760	<b>15,70</b> UF 13770	<b>18,75</b> UF 96650
	297x105	<b>16,65</b> UF 13780	<b>10,05</b> UF 13790	<b>9,55</b> UF 13800	<b>3,75</b> UF 13810	<b>5,15</b> UF 13820		297x105	<b>17,90</b> UF 13830	<b>12,30</b> UF 13840	<b>13,45</b> UF 96660
	400x140	<b>23,50</b> UF 13850	<b>15,00</b> UF 13860	<b>12,00</b> UF 13870	<b>4,90</b> UF 13880	<b>6,90</b> UF 13890		400x140	<b>22,60</b> UF 13900	<b>15,70</b> UF 13910	<b>18,75</b> UF 96670
	297x105	<b>16,65</b> UF 13920	<b>10,05</b> UF 13930	<b>9,55</b> UF 13940	<b>3,75</b> UF 13950	<b>5,15</b> UF 13960		297x105	<b>17,90</b> UF 13970	<b>12,30</b> UF 13980	<b>13,45</b> UF 96680
	400x140	<b>23,50</b> UF 13990	<b>15,00</b> UF 14000	<b>12,00</b> UF 14010	<b>4,90</b> UF 14020	<b>6,90</b> UF 14030		400x140	<b>22,60</b> UF 14040	<b>15,70</b> UF 14050	<b>18,75</b> UF 96690
	297x105	<b>16,65</b> UF 14060	<b>10,05</b> UF 14070	<b>9,55</b> UF 14080	<b>3,75</b> UF 14090	<b>5,15</b> UF 14100		297x105	<b>17,90</b> UF 14110	<b>12,30</b> UF 14120	<b>13,45</b> UF 96700
	400x140	<b>23,50</b> UF 14150	<b>15,00</b> UF 14160	<b>12,00</b> UF 14170	<b>4,90</b> UF 14180	<b>6,90</b> UF 14190		400x140	<b>22,60</b> UF 14200	<b>15,70</b> UF 14210	<b>18,75</b> UF 96710
	297x105	-	-	<b>9,55</b> UF 14222	<b>3,75</b> UF 14223	-					
	400x140	-	-	<b>12,00</b> UF 14220	<b>4,90</b> UF 14221	-					
	297x105	-	-	<b>9,55</b> UF 14140	<b>3,75</b> UF 14141	-					
	400x140	-	-	<b>12,00</b> UF 14142	<b>4,90</b> UF 14143	-					
	297x105	-	-	<b>9,55</b> UF 14232	<b>3,75</b> UF 14233	-					
	400x140	-	-	<b>12,00</b> UF 14230	<b>4,90</b> UF 14231	-					

SLA = S-lite Folie auf Alu  
SL = S-lite Folie

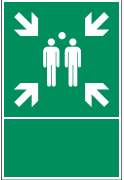
FA = Kunststoff-Folie auf Alu  
F = Kunststoff-Folie

K = Siebdruck auf Kunststoffplatte  
KP = Kunststoff nachleuchtend

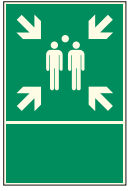
FPA = Nachleuchtfolie auf Alu  
FP = Nachleuchtfolie

	rückstrahlend					langnachleuchtend				
	Format mm	Folie auf Alu SLA	Folie SL	Folie auf Alu FA	Folie F	Kunststoffplatte K	Format mm	Folie auf Alu FPA	Folie FP	Kunststoffplatte KP
 Nur im Notfall öffnen	74x148	-	-	-	<b>2,70</b> UF 14130	-	100x255	-	<b>11,05</b> UF 14132	-
 Tür alarmgesichert! Nur im Notfall öffnen	120x200	-	-	-	<b>4,85</b> UF 14131	-	100x255	-	<b>11,05</b> UF 14133	-
 Kombischild Sammelstelle (leer) Text nach Wunsch	400x600	<b>74,55</b> UF 93578	<b>46,70</b> UF 93579	<b>50,20</b> UF 93571	<b>25,55</b> UF 93572	-	400x600	<b>83,80</b> UF 93573	<b>60,15</b> UF 93574	-
 Fluchthaube	148x148 200x200 250x250	- <b>18,15</b> UF 99080	- <b>10,85</b> UF 99090	<b>8,40</b> UF 99050 <b>9,55</b> UF 99100	<b>3,10</b> UF 99060 <b>3,30</b> UF 99110	<b>3,75</b> UF 99070 <b>4,50</b> UF 99120	200x200	<b>16,60</b> UF 99130	<b>10,65</b> UF 99140	<b>12,05</b> UF 99150
 Türgriff-Hinweis rechtsweisend										
 Türgriff-Hinweis linksweisend										
 Kombischild Sammelstelle (leer) Text nach Wunsch										
 Fluchthaube										

▶ **SAMMELSTELLE – WÜRFEL**

	rückstrahlend					nicht rückstrahlend			
	Format mm	Folie auf Alu SLA	Folie SL	Folie auf Alu FA	Folie F	Kunststoffplatte K			
<ul style="list-style-type: none"> <li>• von 4 Seiten sichtbar</li> <li>• inkl. Halterung für Montage auf Steher Ø = 60 mm</li> </ul>  Text nach Wunsch	400x600	<b>513,20</b> UF 93577	-	<b>428,55</b> UF 93575	-	-			







### Rohrsteher mit Verdrehsicherung und Abdeckkappe







	Ausführung	Länge in mm	Preis per Stk.
V 6214	Rohrsteher verzinkt 60/2 mm	3000	<b>37,60</b>
V 6234	Rohrsteher verzinkt 60/2 mm	3500	<b>42,90</b>
V 6213	Rohrsteher Alu 60/2 mm	3000	<b>38,00</b>
V 6233	Rohrsteher Alu 60/2 mm	3500	<b>43,70</b>

### Fundamentsockel mit Sicherungshülsen

Rohrdurchmesser Ø 60 mm, Sockelfußdurchmesser Ø 240 mm

	Type	Einschubtiefe in mm	Länge in mm	Gewicht kg	Preis per Stk.
V 8710	P 60/500	400	500	25	<b>42,60</b>
V 8720	P 60/690	600	690	34	<b>43,50</b>

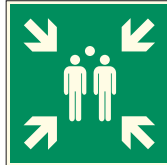
Format mm	rückstrahlend		nicht rückstrahlend		
	Folie auf Alu SLA	Folie SL	Folie auf Alu FA	Folie F	Kunststoffplatte K
<b>E 001</b> 	148x148 -	-	<b>8,40</b> UF 97470	<b>3,10</b> UF 97480	<b>3,75</b> UF 97490
	200x200 <b>18,15</b> UF 97500	<b>10,85</b> UF 97510	<b>9,55</b> UF 97520	<b>3,30</b> UF 97530	<b>4,50</b> UF 97540
	250x250 <b>20,60</b> UF 97550	<b>12,15</b> UF 97560	<b>12,65</b> UF 97570	<b>5,15</b> UF 97580	<b>7,30</b> UF 97590
<b>* Notausgang (links)</b>					
<b>E 002</b> 	148x148 -	-	<b>8,40</b> UF 99210	<b>3,10</b> UF 99220	<b>3,75</b> UF 99230
	200x200 -	-	<b>9,55</b> UF 99240	<b>3,30</b> UF 99250	<b>4,50</b> UF 99260
	250x250 -	-	<b>12,65</b> UF 99270	<b>5,15</b> UF 99280	<b>7,30</b> UF 99290
<b>* Notausgang (rechts)</b>					
<b>E 003</b> 	148x148 -	-	<b>8,40</b> UF 17000	<b>3,10</b> UF 17010	-
	200x200 <b>18,15</b> UF 93480	<b>10,85</b> UF 93490	<b>9,55</b> UF 93500	<b>3,30</b> UF 93510	<b>4,50</b> UF 93520
	250x250 <b>20,60</b> UF 17020	<b>12,15</b> UF 17030	<b>12,65</b> UF 17040	<b>5,15</b> UF 17050	<b>7,30</b> UF 17060
<b>Erste Hilfe</b>					
<b>E 004</b> 	148x148 -	-	<b>8,40</b> UF 93240	<b>3,10</b> UF 93250	-
	200x200 <b>18,15</b> UF 93260	<b>10,85</b> UF 93270	<b>9,55</b> UF 93280	<b>3,30</b> UF 93290	<b>4,50</b> UF 93300
	250x250 <b>20,60</b> UF 93310	<b>12,15</b> UF 93320	<b>12,65</b> UF 93330	<b>5,15</b> UF 93340	<b>7,30</b> UF 93350
<b>Notruftelefon</b>					
<b>E 007</b> 	148x148 -	-	<b>8,40</b> UF 93530	<b>3,10</b> UF 93540	-
	200x200 <b>18,15</b> UF 93550	<b>10,85</b> UF 93560	<b>9,55</b> UF 93570	<b>3,30</b> UF 93580	<b>4,50</b> UF 93590
	250x250 <b>20,60</b> UF 93600	<b>12,15</b> UF 93610	<b>12,65</b> UF 93620	<b>5,15</b> UF 93630	<b>7,30</b> UF 93640
400x400 <b>45,15</b> UF 93623	<b>30,85</b> UF 93624	<b>25,60</b> UF 93621	<b>11,30</b> UF 93622	-	-
<b>Sammelstelle</b>					
<b>E 008</b> 	148x148 -	-	-	<b>3,10</b> UF 94330	-
<b>Notausgangsvorrichtung, die nach Zerschlagen einer Scheibe zu erreichen ist</b>					
<b>E 009</b> 	148x148 -	-	<b>8,40</b> UF 17560	<b>3,10</b> UF 17570	<b>3,75</b> UF 94270
	200x200 <b>18,15</b> UF 92240	<b>10,85</b> UF 92250	<b>9,55</b> UF 92260	<b>3,30</b> UF 92270	<b>4,50</b> UF 92280
	250x250 <b>20,60</b> UF 17580	<b>12,15</b> UF 17590	<b>12,65</b> UF 17600	<b>5,15</b> UF 17610	<b>7,30</b> UF 17620
<b>Arzt</b>					

Format mm	langnachleuchtend		
	Folie auf Alu FPA	Folie FP	Kunststoffplatte KP
<b>E 001</b> 	200x200 <b>16,60</b> UF 97600	<b>10,65</b> UF 97610	<b>12,05</b> UF 97620
<b>* Notausgang (links)</b>			
<b>E 002</b> 	200x200 <b>16,60</b> UF 99300	<b>10,65</b> UF 99310	<b>12,05</b> UF 99320
<b>* Notausgang (rechts)</b>			
<b>E 003</b> 	200x200 <b>16,60</b> UF 94220	<b>10,65</b> UF 94230	<b>12,05</b> UF 94240
<b>Erste Hilfe</b>			
<b>E 004</b> 	200x200 <b>16,60</b> UF 93980	<b>10,65</b> UF 93990	<b>12,05</b> UF 94000
<b>Notruftelefon</b>			
<b>E 007</b> 	200x200 <b>16,60</b> UF 94300	<b>10,65</b> UF 94310	<b>12,05</b> UF 94320
400x400 <b>57,50</b> UF 94301	<b>42,80</b> UF 94302	-	-
<b>Sammelstelle</b>			
<b>E 008</b> 	148x148 -	<b>9,00</b> UF 94331	-
<b>Notausgangsvorrichtung, die nach Zerschlagen einer Scheibe zu erreichen ist</b>			
<b>E 009</b> 	200x200 <b>16,60</b> UF 93900	<b>10,65</b> UF 93910	<b>12,05</b> UF 93920
<b>Arzt</b>			







SLA = S-lite Folie auf Alu  
SL = S-lite Folie





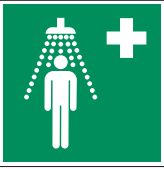

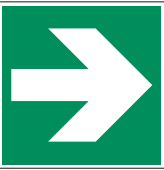
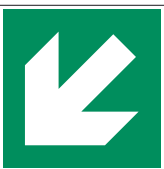
FA = Kunststoff-Folie auf Alu  
F = Kunststoff-Folie

K = Siebdruck auf Kunststoffplatte  
KP = Kunststoff nachleuchtend







FPA = Nachleuchtfolie auf Alu  
FP = Nachleuchtfolie

\* ist in Verbindung mit einer Richtungsanzeige zu verwenden







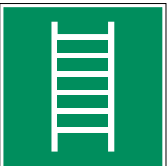





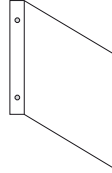

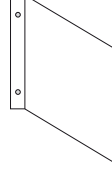

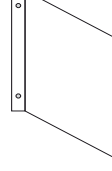
	Format mm	rückstrahlend		nicht rückstrahlend		
		Folie auf Alu SLA	Folie SL	Folie auf Alu FA	Folie F	Kunststoffplatte K
<b>E 010</b>  Automatisierter externer Defibrillator (AED)	148x148 200x200 250x250	- <b>18,15</b> <b>20,60</b>	- <b>10,85</b> <b>12,15</b>	<b>8,40</b> UF 98890 <b>9,55</b> UF 98940 <b>12,65</b> UF 99020	<b>3,10</b> UF 98900 <b>3,30</b> UF 98950 <b>5,15</b> UF 99030	<b>3,75</b> UF 98910 <b>4,50</b> UF 98960 <b>7,30</b> UF 99040
<b>E 011</b>  Augenspüleinrichtung	148x148 200x200 250x250	- <b>18,15</b> <b>20,60</b>	- <b>10,85</b> <b>12,15</b>	<b>8,40</b> UF 17070 <b>9,55</b> UF 93210 <b>12,65</b> UF 17110	<b>3,10</b> UF 17080 <b>3,30</b> UF 93220 <b>5,15</b> UF 17120	<b>3,75</b> UF 94280 <b>4,50</b> UF 93230 <b>7,30</b> UF 17130
<b>E 012</b>  Notdusche	148x148 200x200 250x250	- <b>18,15</b> <b>20,60</b>	- <b>10,85</b> <b>12,15</b>	<b>8,40</b> UF 17490 <b>9,55</b> UF 92210 <b>12,65</b> UF 17530	<b>3,10</b> UF 17500 <b>3,30</b> UF 92220 <b>5,15</b> UF 17540	<b>3,75</b> UF 94260 <b>4,50</b> UF 92230 <b>7,30</b> UF 17550
<b>E 013</b>  Krankentrage	148x148 200x200 250x250	- <b>18,15</b> <b>20,60</b>	- <b>10,85</b> <b>12,15</b>	<b>8,40</b> UF 17420 <b>9,55</b> UF 92160 <b>12,65</b> UF 17460	<b>3,10</b> UF 17430 <b>3,30</b> UF 92170 <b>5,15</b> UF 17470	<b>3,75</b> UF 94250 <b>4,50</b> UF 92180 <b>7,30</b> UF 17480
 * Richtungsanzeige	148x148 200x200 250x250	- <b>18,15</b> <b>20,60</b>	- <b>10,85</b> <b>12,15</b>	<b>8,40</b> UF 16880 <b>9,55</b> UF 16920 <b>12,65</b> UF 16970	<b>3,10</b> UF 16890 <b>3,30</b> UF 16930 <b>5,15</b> UF 16980	- <b>4,50</b> <b>7,30</b> UF 16990
 * Richtungsanzeige	148x148 200x200 250x250	- <b>18,15</b> <b>20,60</b>	- <b>10,85</b> <b>12,15</b>	<b>8,40</b> UF 93360 <b>9,55</b> UF 93400 <b>12,65</b> UF 93450	<b>3,10</b> UF 93370 <b>3,30</b> UF 93410 <b>5,15</b> UF 93460	- <b>4,50</b> <b>7,30</b> UF 93470
<b>E 016</b>  Notausstieg mit Fluchtleiter	200x200	-	-	<b>9,55</b> UF 94340	<b>3,30</b> UF 94341	<b>4,50</b> UF 94342

	Format mm	langnachleuchtend		
		Folie auf Alu FPA	Folie FP	Kunststoffplatte KP
<b>E 010</b>  Automatisierter externer Defibrillator (AED)	200x200	<b>16,60</b> UF 98970	<b>10,65</b> UF 98980	<b>12,05</b> UF 98990
<b>E 011</b>  Augenspüleinrichtung	200x200	<b>16,60</b> UF 93050	<b>10,65</b> UF 93060	<b>12,05</b> UF 93070
<b>E 012</b>  Notdusche	200x200	<b>16,60</b> UF 92970	<b>10,65</b> UF 92980	<b>12,05</b> UF 92990
<b>E 013</b>  Krankentrage	200x200	<b>16,60</b> UF 92890	<b>10,65</b> UF 92900	<b>12,05</b> UF 92910
 * Richtungsanzeige	200x200	<b>16,60</b> UF 94060	<b>10,65</b> UF 94070	<b>12,05</b> UF 94080
 * Richtungsanzeige	200x200	<b>16,60</b> UF 94140	<b>10,65</b> UF 94150	<b>12,05</b> UF 94160
<b>E 016</b>  Notausstieg mit Fluchtleiter	200x200	<b>16,60</b> UF 94343	<b>10,65</b> UF 94344	<b>12,05</b> UF 94345

\* ist in Verbindung mit einem anderen Rettungszeichen zu verwenden

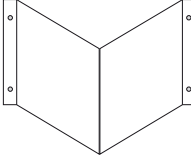
	rückstrahlend					langnachleuchtend				
	Format mm	Folie auf Alu SLA	Folie SL	Folie auf Alu FA	Folie F	Kunststoffplatte K	Format mm	Folie auf Alu FPA	Folie FP	Kunststoffplatte KP
<b>E 017</b>  <b>Rettenausstieg</b>	200x200	-	-	<b>9,55</b> UF 94350	<b>3,30</b> UF 94351	<b>4,50</b> UF 94352	200x200	<b>16,60</b> UF 94353	<b>10,65</b> UF 94354	<b>12,05</b> UF 94355
<b>E 018</b>  <b>Öffnung durch Linksdrehung</b>							100x100	-	<b>7,35</b> UF 94360	-
<b>E 019</b>  <b>Öffnung durch Rechtsdrehung</b>							100x100	-	<b>7,35</b> UF 94370	-
<b>E 022</b>  <b>Tür öffnet durch Drücken auf der linken Seite</b>	200x200	-	-	<b>9,55</b> UF 94410	<b>3,30</b> UF 94411	<b>4,50</b> UF 94412	200x200	<b>16,60</b> UF 94413	<b>10,65</b> UF 94414	<b>12,05</b> UF 94415
<b>E 023</b>  <b>Tür öffnet durch Drücken auf der rechten Seite</b>	200x200	-	-	<b>9,55</b> UF 94420	<b>3,30</b> UF 94421	<b>4,50</b> UF 94422	200x200	<b>16,60</b> UF 94423	<b>10,65</b> UF 94424	<b>12,05</b> UF 94425
<b>E 024</b>  <b>Vorläufige Evakuierungsstelle</b>	200x200	-	-	<b>9,55</b> UF 94440	<b>3,30</b> UF 94441	<b>4,50</b> UF 94442	200x200	<b>16,60</b> UF 94443	<b>10,65</b> UF 94444	<b>12,05</b> UF 94445
<b>E 059</b>  <b>Fluchtleiter</b>	200x200	-	-	<b>9,55</b> UF 94450	<b>3,30</b> UF 94451	<b>4,50</b> UF 94452	200x200	<b>16,60</b> UF 94453	<b>10,65</b> UF 94454	<b>12,05</b> UF 94455

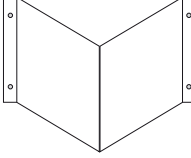
SLA = S-lite Folie auf Alu  
SL = S-lite Folie  
FA = Kunststoff-Folie auf Alu  
F = Kunststoff-Folie  
K = Siebdruck auf Kunststoffplatte  
KP = Kunststoff nachleuchtend  
FPA = Nachleuchtfolie auf Alu  
FP = Nachleuchtfolie

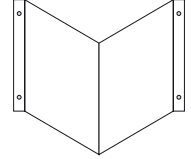









	nicht rückstrahlend				nicht rückstrahlend				nicht rückstrahlend		
	Format mm	Kunststoffplatte K	langnachleuchtend KP		Format mm	Kunststoffplatte K	langnachleuchtend KP		Format mm	Kunststoffplatte K	Aluminium s=1,5mm AL
<b>Winkelschild</b>				<b>Fahnschild</b>							
	200x200	<b>10,80</b> UF 96410	<b>27,50</b> UF 96411		200x200	<b>7,55</b> UF 96420	<b>20,50</b> UF 96421		200x200 300x300	<b>6,40</b> UF 96430 <b>11,30</b> UF 96450	<b>13,80</b> UF 96440 <b>25,35</b> UF 96460
	200x200	<b>10,80</b> UF 96310	<b>27,50</b> UF 96320		200x200	<b>7,55</b> UF 96470	<b>20,50</b> UF 96480		220x220	<b>8,35</b> UF 96251	<b>15,15</b> UF 96253
	200x200	<b>10,80</b> UF 96330	<b>27,50</b> UF 96340		200x200	<b>7,55</b> UF 96510	<b>20,50</b> UF 96520		200x300	<b>7,60</b> UF 96435	<b>17,05</b> UF 96436
	200x200	<b>10,80</b> UF 96570	<b>27,50</b> UF 96571		200x200	<b>7,55</b> UF 96572	<b>20,50</b> UF 96573		297x148 400x200	<b>7,70</b> UF 96431 <b>10,60</b> UF 96432	<b>13,85</b> UF 96433 <b>19,45</b> UF 96434
	200x200	<b>10,80</b> UF 96574	<b>27,50</b> UF 96575		200x200	<b>7,25</b> UF 96576	<b>20,50</b> UF 96577		200x200 300x300	<b>9,50</b> UF 96250 <b>16,90</b> UF 96290	<b>25,50</b> UF 96260 <b>40,90</b> UF 96300
	200x200	<b>10,80</b> UF 96578	<b>27,50</b> UF 96579		200x200	<b>7,55</b> UF 96580	<b>20,50</b> UF 96581		220x220	<b>12,15</b> UF 96252	<b>28,00</b> UF 96254
	200x200	<b>10,80</b> UF 96582	<b>27,50</b> UF 96583		200x200	<b>7,55</b> UF 96584	<b>20,50</b> UF 96585		200x300	<b>11,60</b> UF 96255	<b>30,55</b> UF 96256
								<b>Für Rettungs- und Brandschutzzeichen*</b>			
								<b>Für individuelle Gestaltung mit Verbots-, Gebots- oder Warnzeichen (Durchmesser oder Seitenlänge der Zeichen 200mm)*</b>			
								<b>Für individuelle Gestaltung mit Brandschutz- oder Rettungszeichen und Text nach Wunsch*</b>			
								<b>Für Rettungszeichen*</b>			
								<b>Für Rettungs- und Brandschutzzeichen*</b>			
								<b>Für individuelle Gestaltung mit Verbots-, Gebots- oder Warnzeichen (Durchmesser oder Seitenlänge der Zeichen 200mm)*</b>			
								<b>Für individuelle Gestaltung mit Brandschutz- oder Rettungszeichen und Text nach Wunsch*</b>			

\* Sondertexte gegen Aufpreis

<i>Winkelschild</i>	nicht rückstrahlend			<i>Fahnschild</i>	nicht rückstrahlend			nicht rückstrahlend		
	Format mm	Kunststoffplatte K	langnachleuchtend KP		Format mm	Kunststoffplatte K	langnachleuchtend KP	Format mm	Kunststoffplatte K	Aluminium s=1,5mm AL
	200x200	<b>10,80</b> UF 96350	<b>27,50</b> UF 96360		200x200	<b>7,55</b> UF 96270	<b>20,50</b> UF 96280			
	200x200	<b>10,80</b> UF 96370	<b>27,50</b> UF 96380		200x200	<b>7,55</b> UF 96490	<b>20,50</b> UF 96500			
	200x200	<b>10,80</b> UF 96390	<b>27,50</b> UF 96400		200x200	<b>7,55</b> UF 96550	<b>20,50</b> UF 96560			
	200x200	<b>10,80</b> UF 98510	<b>27,50</b> UF 98520		200x200	<b>7,55</b> UF 98530	<b>20,50</b> UF 98540			





Selbstverständlich erhalten Sie auch alle anderen Warn- und Hinweiszeichen Ihrer Wahl als Winkel- oder doppelseitige Fahnschilder. Wählen Sie die Ausführung des entsprechenden Leerschildes und Ihr gewünschtes Zeichen. Bitte berücksichtigen Sie dabei, dass Sie zum jeweiligen Leerschild zwei Stück Aufkleber (F oder FP) benötigen.

► HINWEISZEICHEN FÜR DEN BRANDSCHUTZ PRAXISBEWÄHRT

	nicht rückstrahlend				langnacheuchtend				
	Format mm	Folie auf Alu FA	Folie F	Kunststoffplatte K	Format mm	Folie auf Alu FPA	Folie FP	Kunststoffplatte KP	
 Feuerlöscher	200x300	-	-	<b>26,70</b> UF 96530	 Feuerlöscher	200x300	-	-	<b>44,65</b> UF 96531
 Feuerlöscher	200x300	-	-	<b>22,75</b> UF 96532	 Feuerlöscher	200x300	-	-	<b>37,10</b> UF 96533
 Brandbekämpfung	200x300	-	-	<b>26,70</b> UF 96534	 Brandbekämpfung	200x300	-	-	<b>44,65</b> UF 96535
 Brandbekämpfung	200x300	-	-	<b>22,75</b> UF 96536	 Brandbekämpfung	200x300	-	-	<b>37,10</b> UF 96537
 Löschdecke	200x300	<b>13,35</b> UF 20760	<b>5,90</b> UF 20761	-					
 Brandbekämpfung	200x300	<b>29,35</b> UF 20770	<b>19,85</b> UF 20771	-					



	Format mm	langnachleuchtend		
		Folie auf Alu FPA	Folie FP	Kunststoffplatte KP
	210x74 297x105	<b>14,80</b> UF 60320 <b>17,90</b> UF 60340	<b>9,90</b> UF 60330 <b>12,30</b> UF 60350	- -
	210x74 297x105	<b>14,80</b> UF 60360 <b>17,90</b> UF 60380	<b>9,90</b> UF 60370 <b>12,30</b> UF 60390	- -
	297x105	<b>17,90</b> UF 22060	<b>12,30</b> UF 22070	-
 Richtungsanzeige	297x105 420x148	<b>17,90</b> UF 21980 <b>22,60</b> UF 22020	<b>12,30</b> UF 21990 <b>15,70</b> UF 22030	<b>13,45</b> UF 22000 -
	210x74 297x105	<b>14,80</b> UF 22040 <b>17,90</b> UF 22042	<b>9,90</b> UF 22041 <b>12,30</b> UF 22043	- -
	297x105	<b>17,90</b> UF 22050	<b>12,30</b> UF 22051	-
	297x105	<b>17,90</b> UF 22080	<b>12,30</b> UF 22081	-
	297x105	<b>17,90</b> UF 22090	<b>12,30</b> UF 22091	-
 Rauchen verboten	ø 200 ø 315 ø 400	<b>20,05</b> UF 97710 <b>25,95</b> UF 97740 <b>35,90</b> UF 97770	<b>13,40</b> UF 97720 <b>16,15</b> UF 97750 <b>22,20</b> UF 97780	<b>14,80</b> UF 97730 <b>20,80</b> UF 97760 <b>27,60</b> UF 97790
 Keine offene Flamme; Feuer, offene Zündquelle und Rauchen verboten	ø 200 ø 315 ø 400	<b>20,05</b> UF 97800 <b>25,95</b> UF 97830 <b>35,90</b> UF 97860	<b>13,40</b> UF 97810 <b>16,15</b> UF 97840 <b>22,20</b> UF 97870	<b>14,80</b> UF 97820 <b>20,80</b> UF 97850 <b>27,60</b> UF 97880

	Format mm	langnachleuchtend		
		Folie auf Alu FPA	Folie FP	Kunststoffplatte KP
 Zutritt für Unbefugte verboten	ø 200 ø 315 ø 400	<b>20,05</b> UF 97890 <b>25,95</b> UF 97920 <b>35,90</b> UF 97950	<b>13,40</b> UF 97900 <b>16,15</b> UF 97930 <b>22,20</b> UF 97960	<b>14,80</b> UF 97910 <b>20,80</b> UF 97940 <b>27,60</b> UF 97970
 Rauchen verboten!	200x300	<b>21,10</b> UF 97980	<b>13,80</b> UF 97990	<b>15,80</b> UF 98000
 Feuer, offenes Licht und Rauchen verboten!	200x300	<b>21,10</b> UF 98010	<b>13,80</b> UF 98020	<b>15,80</b> UF 98030
 Unbefugten Zutritt verboten!	200x300	<b>21,10</b> UF 98040	<b>13,80</b> UF 98050	<b>15,80</b> UF 98060
	210x74 297x105 420x148	<b>29,65</b> UF 22010 <b>32,80</b> UF 22012 <b>37,45</b> UF 22014	<b>23,80</b> UF 22011 <b>26,25</b> UF 22013 <b>29,55</b> UF 22015	- - -

▶ LANGNACHLEUCHTENDE SCHILDER PRAXISBEWÄHRT

	Format mm	langnachleuchtend		
		Folie auf Alu FPA	Folie FP	Kunststoffplatte KP
 Aufzug im Brandfall nicht benutzen!	150x200	<b>17,40</b> UF 98880	<b>11,85</b> UF 98881	-









SLA = S-lite Folie auf Alu  
SL = S-lite Folie









FA = Kunststoff-Folie auf Alu  
F = Kunststoff-Folie

K = Siebdruck auf Kunststoffplatte  
KP = Kunststoff nachleuchtend

FPA = Nachleuchtfolie auf Alu  
FP = Nachleuchtfolie











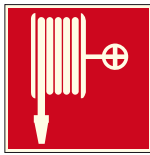

AL = Aluminium, s = 1,5 mm

	Format mm	nicht rückstrahlend		
		Folie auf Alu FA	Folie F	Kunststoffplatte K
<b>F 001</b>  Feuerlöscher	100x100 148x148 200x200 300x300	- <b>8,40</b> <b>9,55</b> <b>14,60</b>	<b>1,75</b> <b>3,10</b> <b>3,30</b> <b>5,30</b>	- <b>3,75</b> <b>4,50</b> <b>7,65</b>
<b>F 002</b>  Löschschlauch	148x148 200x200	<b>8,40</b> <b>9,55</b>	<b>3,10</b> <b>3,30</b>	- <b>4,50</b>
<b>F 003</b>  Feuerleiter	200x200	<b>9,55</b>	<b>3,30</b>	<b>4,50</b>
<b>F 004</b>  Mittel und Geräte zur Brandbekämpfung	200x200	<b>9,55</b>	<b>3,30</b>	<b>4,50</b>
<b>F 005</b>  Brandmelder	200x200	<b>9,55</b>	<b>3,30</b>	<b>4,50</b>
<b>F 006</b>  Brandmeldetelefon	200x200	<b>9,55</b>	<b>3,30</b>	<b>4,50</b>
<b>F 009</b>  Fahrbarer Feuerlöscher	200x200	<b>9,55</b>	<b>3,30</b>	<b>4,50</b>
<b>F 016</b>  Feuerlöschdecke	200x200	<b>9,55</b>	<b>3,30</b>	<b>4,50</b>

	Format mm	langnachleuchtend		
		Folie auf Alu FPA	Folie FP	Kunststoffplatte KP
<b>F 001</b>  Feuerlöscher	100x100 148x148 200x200 300x300	- <b>14,05</b> <b>16,60</b> <b>26,50</b>	<b>7,35</b> <b>9,00</b> <b>10,65</b> <b>17,40</b>	- - <b>12,05</b> <b>20,25</b>
<b>F 002</b>  Löschschlauch	148x148 200x200	<b>14,05</b> <b>16,60</b>	<b>9,00</b> <b>10,65</b>	- <b>12,05</b>
<b>F 003</b>  Feuerleiter	200x200	<b>16,60</b>	<b>10,65</b>	<b>12,05</b>
<b>F 004</b>  Mittel und Geräte zur Brandbekämpfung	200x200	<b>16,60</b>	<b>10,65</b>	<b>12,05</b>
<b>F 005</b>  Brandmelder	200x200	<b>16,60</b>	<b>10,65</b>	<b>12,05</b>
<b>F 006</b>  Brandmeldetelefon	200x200	<b>16,60</b>	<b>10,65</b>	<b>12,05</b>
<b>F 009</b>  Fahrbarer Feuerlöscher	200x200	<b>16,60</b>	<b>10,65</b>	<b>12,05</b>
<b>F 016</b>  Feuerlöschdecke	200x200	<b>16,60</b>	<b>10,65</b>	<b>12,05</b>

► **HINWEISZEICHEN FÜR DEN BRANDSCHUTZ**  
GEM. KENNZEICHNUNGSVERORDNUNG

► **LANGNACHLEUCHTENDE HINWEISZEICHEN**  
FÜR DEN BRANDSCHUTZ – DIN 67510

	nicht rückstrahlend				langnachleuchtend				
	Format mm	Folie auf Alu FA	Folie F	Kunststoffplatte K	Format mm	Folie auf Alu FPA	Folie FP	Kunststoffplatte KP	
 Hinweis auf ein Feuerlöschgerät	100x100 148x148 200x200 300x300	- 8,40 9,55 14,60	1,75 3,10 3,30 5,30	- - 4,50 7,65	 Hinweis auf ein Feuerlöschgerät	100x100 148x148 200x200 300x300	- 14,05 16,60 26,50	7,35 9,00 10,65 17,40	- - 12,05 20,25
 Hinweis auf einen Feuerwehrschauch	148x148 200x200	8,40 9,55	3,10 3,30	- 4,50	 Hinweis auf einen Feuerwehrschauch	148x148 200x200	14,05 16,60	9,00 10,65	- 12,05
 Hinweis auf eine Leiter	200x200	9,55	3,30	4,50	 Hinweis auf eine Leiter	200x200	16,60	10,65	12,05
 Brandmeldungstelefon	200x200	9,55	3,30	4,50	 Brandmeldungstelefon	200x200	16,60	10,65	12,05
 Hinweis auf einen nichtautomatischen Brandmelder	200x200	9,55	3,30	4,50	 Hinweis auf einen nichtautomatischen Brandmelder	200x200	16,60	10,65	12,05
 Mittel und Geräte zur Brandbekämpfung	200x200	9,55	3,30	4,50	 Mittel und Geräte zur Brandbekämpfung	200x200	16,60	10,65	12,05
 * Richtungsanzeige	148x148 200x200	8,40 9,55	3,10 3,30	- 4,50	 * Richtungsanzeige	148x148 200x200	14,05 16,60	9,00 10,65	- 12,05

► **HINWEISZEICHEN FÜR DEN BRANDSCHUTZ**  
GEM. DIN 14623

 Orientierungsschild - autom. Brandmelder	ø 65 ø 200	- 10,65	2,45 4,05	- -				
---	---------------	------------	--------------	--------	--	--	--	--

\* ist in Verbindung mit einem anderen Brandschutzzeichen zu verwenden

► HINWEISZEICHEN FÜR DEN BRANDSCHUTZ GEM. ÖNORM F 2030

	Format mm	rückstrahlend		nicht rückstrahlend				Format mm	rückstrahlend		nicht rückstrahlend		
		Folie auf Alu	Folie	Folie auf Alu	Folie	Kunststoffplatte			Folie auf Alu	Folie	Folie auf Alu	Folie	Kunststoffplatte
		SLA	SL	FA	F	K			SLA	SL	FA	F	K
<b>Löschgerät</b>	297x105	-	-	9,55 UF 17770	3,75 UF 17780	5,15 UF 17790	<b>Löschwasserbehälter</b>	297x105	-	-	9,55 UF 18730	3,75 UF 18740	5,15 UF 18750
	420x148	-	-	12,65 UF 17820	4,90 UF 17830	6,90 UF 17840		420x148	-	-	12,65 UF 18780	4,90 UF 18790	6,90 UF 18800
<b>Brandschutzklappe</b>	210x74	13,40 UF 17850	7,70 UF 17860	8,20 UF 17870	3,20 UF 17880	4,60 UF 17890	<b>Gashaupthahn</b>	297x105	16,65 UF 19970	10,05 UF 19980	9,55 UF 19990	3,75 UF 20000	5,15 UF 20010
	297x105	16,65 UF 17900	10,05 UF 17910	9,55 UF 17920	3,75 UF 17930	5,15 UF 17940		420x148	24,10 UF 20020	15,00 UF 20030	12,65 UF 20040	4,90 UF 20050	6,90 UF 20060
								594x210	44,55 UF 20070	27,60 UF 20080	24,55 UF 20090	10,10 UF 20100	-
<b>Rauchabzugsklappe</b>	210x74	13,40 UF 17950	7,70 UF 17960	8,20 UF 17970	3,20 UF 17980	4,60 UF 17990	<b>Steigleitung</b>	297x105	16,65 UF 18860	10,05 UF 18870	9,55 UF 18880	3,75 UF 18890	5,15 UF 18900
	297x105	16,65 UF 18000	10,05 UF 18010	9,55 UF 18020	3,75 UF 18030	5,15 UF 18040		420x148	24,10 UF 18910	15,00 UF 18920	12,65 UF 18930	4,90 UF 18940	6,90 UF 18950
<b>Brandrauchentlüftung</b>	210x74	13,40 UF 18100	7,70 UF 18110	8,20 UF 18120	3,20 UF 18130	4,60 UF 18140	<b>Sicherheitsaufzug</b>	297x105	16,65 UF 18960	10,05 UF 18970	-	-	5,15 UF 18980
	297x105	16,65 UF 18150	10,05 UF 18160	9,55 UF 18170	3,75 UF 18180	5,15 UF 18190		420x148	24,10 UF 18990	15,00 UF 19000	-	-	6,90 UF 19010
	420x148	24,10 UF 18200	15,00 UF 18210	12,65 UF 18220	4,90 UF 18230	6,90 UF 18240							
<b>Brandmelder</b>	210x74	-	-	8,20 UF 18270	3,20 UF 18280	4,60 UF 18290		297x105	16,65 UF 19020	10,05 UF 19030	9,55 UF 19040	3,75 UF 19050	5,15 UF 19060
	297x105	-	-	9,55 UF 18320	3,75 UF 18330	5,15 UF 18340		420x148	24,10 UF 19070	15,00 UF 19080	12,65 UF 19090	4,90 UF 19100	6,90 UF 19110
	420x148	-	-	12,65 UF 18370	4,90 UF 18380	6,90 UF 18390							
<b>Schlauchanschluss</b>	297x105	16,65 UF 18400	10,05 UF 18410	9,55 UF 20780	3,75 UF 20781	5,15 UF 18420	<b>Feuerwehr Ausfahrt freihalten</b>	420x148	24,10 UF 19210	15,00 UF 19220	12,65 UF 19230	4,90 UF 19240	6,90 UF 19250
	420x148	24,10 UF 18430	15,00 UF 18440	-	-	6,90 UF 18450		594x210	44,55 UF 19260	27,60 UF 19270	24,55 UF 19280	10,10 UF 19290	-
<b>Brandmeldestelle</b>	297x105	16,65 UF 18460	10,05 UF 18470	9,55 UF 18480	3,75 UF 18490	5,15 UF 18500	<b>Feuerwehrrzufahrt freihalten</b>	420x148	24,10 UF 19300	15,00 UF 19310	12,65 UF 19320	4,90 UF 19330	6,90 UF 19340
	420x148	24,10 UF 18510	15,00 UF 18520	12,65 UF 18530	4,90 UF 18540	6,90 UF 18550		594x210	44,55 UF 19350	27,60 UF 19360	24,55 UF 19370	10,10 UF 19380	-
<b>Unterflurhydrant</b>	297x105	16,65 UF 18560	10,05 UF 18570	9,55 UF 18580	3,75 UF 18590	5,15 UF 18600	<b>Feuerwehrausfahrt freihalten</b>	420x148	24,10 UF 19390	15,00 UF 19400	12,65 UF 19410	4,90 UF 19420	6,90 UF 19430
								594x210	44,55 UF 19440	27,60 UF 19450	24,55 UF 19460	10,10 UF 19470	-
<b>Löschwasser</b>	297x105	16,65 UF 18610	10,05 UF 18620	9,55 UF 18630	3,75 UF 18640	5,15 UF 18650	<b>Feuerwehr Aufstellplatz freihalten</b>	420x148	24,10 UF 19480	15,00 UF 19490	12,65 UF 19500	4,90 UF 19510	6,90 UF 19520
	420x148	24,10 UF 18660	15,00 UF 18670	12,65 UF 18680	4,90 UF 18690	6,90 UF 18700		594x210	44,55 UF 19530	27,60 UF 19540	24,55 UF 19550	10,10 UF 19560	-

► HINWEISZEICHEN FÜR DEN BRANDSCHUTZ GEM. ÖNORM F 2030

	Format mm	rückstrahlend		nicht rückstrahlend		
		Folie auf Alu SLA	Folie SL	Folie auf Alu FA	Folie F	Kunststoffplatte K
<b>Saugstelle</b>	297x105	-	-	<b>9,55</b> UF 20790	<b>3,75</b> UF 20791	-
	420x148	-	-	<b>12,65</b> UF 20792	<b>4,90</b> UF 20793	-
<b>Schaummittel</b>	297x105	<b>16,65</b> UF 19670	<b>10,05</b> UF 19680	<b>9,55</b> UF 19690	<b>3,75</b> UF 19700	<b>5,15</b> UF 19710
	420x148	<b>24,10</b> UF 19720	<b>15,00</b> UF 19730	<b>12,65</b> UF 19740	<b>4,90</b> UF 19750	<b>6,90</b> UF 19760
<b>Brandschutztür geschlossen halten</b>	297x105	<b>16,65</b> UF 19770	<b>10,05</b> UF 19780	<b>9,55</b> UF 19790	<b>3,75</b> UF 19800	<b>5,15</b> UF 19810
	420x148	<b>24,10</b> UF 19820	<b>15,00</b> UF 19830	<b>12,65</b> UF 19840	<b>4,90</b> UF 19850	<b>6,90</b> UF 19860
<b>Rauchschutztür geschlossen halten</b>	297x105	-	-	<b>9,55</b> UF 19890	<b>3,75</b> UF 19900	<b>5,15</b> UF 19910
	420x148	-	-	<b>12,65</b> UF 19940	<b>4,90</b> UF 19950	<b>6,90</b> UF 19960
<b>Schlauch</b>	297x105	-	-	<b>9,55</b> UF 18830	<b>3,75</b> UF 18840	<b>5,15</b> UF 18850
<b>Fluchtschalter</b>	210x74	<b>13,40</b> UF 20110	<b>7,70</b> UF 20120	<b>8,20</b> UF 20130	<b>3,20</b> UF 20140	<b>4,60</b> UF 20150
	297x105	<b>16,65</b> UF 20160	<b>10,05</b> UF 20170	<b>9,55</b> UF 20180	<b>3,75</b> UF 20190	<b>5,15</b> UF 20200
<b>Löschwasserentnahmestelle</b>	297x105	-	-	<b>9,55</b> UF 20800	<b>3,75</b> UF 20801	-
	420x148	-	-	<b>12,65</b> UF 20802	<b>4,90</b> UF 20803	-
<b>Hydrant</b>	420x148	<b>24,10</b> UF 19160	<b>15,00</b> UF 19170	<b>12,65</b> UF 19180	<b>4,90</b> UF 19190	-
	297x105	<b>16,65</b> UF 19120	<b>10,05</b> UF 19130	<b>9,55</b> UF 19140	<b>3,75</b> UF 19150	-
<b>Rauchmeldezentrale</b>	297x105	-	-	<b>9,55</b> UF 18050	<b>3,75</b> UF 18051	-
	420x148	-	-	-	-	-
<b>Brandrauchzentrale</b>	210x74	-	-	<b>8,20</b> UF 18062	<b>3,20</b> UF 18063	-
	297x105	-	-	<b>9,55</b> UF 18060	<b>3,75</b> UF 18061	-
<b>Brandschutztür verketten, verstellen, festbinden o.ä. verboten!</b>	297x105	-	-	<b>9,55</b> UF 18070	<b>3,75</b> UF 18071	-
	420x148	-	-	-	-	-
<b>Rauchschutztür verketten, verstellen, festbinden o.ä. verboten!</b>	297x105	-	-	<b>9,55</b> UF 20210	<b>3,75</b> UF 20211	-
	420x148	-	-	-	-	-
<b>Brandmeldelinie</b>	297x105	-	-	<b>9,55</b> UF 18090	<b>3,75</b> UF 18091	-
	420x148	-	-	-	-	-
<b>Löschdecke</b>	297x105	-	-	<b>9,55</b> UF 19200	<b>3,75</b> UF 19201	-
	420x148	-	-	-	-	-
<b>Steigleitung trocken</b>	297x105	-	-	<b>9,55</b> UF 20750	<b>3,75</b> UF 20751	-
	420x148	-	-	-	-	-
<b>Aufzug im Brandfall nicht benutzen</b>	210x74	-	-	<b>8,20</b> UF 20700	<b>3,20</b> UF 20710	-
	297x105	-	-	<b>9,55</b> UF 20730	<b>3,75</b> UF 20740	-
<b>Löschwassereinspeisung</b>	297x105	-	-	<b>9,55</b> UF 19570	<b>3,75</b> UF 19571	-
	420x148	-	-	<b>12,65</b> UF 19572	<b>4,90</b> UF 19573	-
<b>Löschwassereinspeisung im Stiegenhaus</b>	297x105	-	-	<b>9,55</b> UF 19580	<b>3,75</b> UF 19581	-
	420x148	-	-	<b>12,65</b> UF 19582	<b>4,90</b> UF 19583	-
<b>Be- und Entlüftungsventil</b>	297x105	-	-	<b>9,55</b> UF 19600	<b>3,75</b> UF 19601	-
	420x148	-	-	<b>12,65</b> UF 19602	<b>4,90</b> UF 19603	-

► **HINWEISZEICHEN FÜR DEN BRANDSCHUTZ GEM. ÖNORM F 2030**

	Format mm	rückstrahlend		nicht rückstrahlend		
		Folie auf Alu SLA	Folie SL	Folie auf Alu FA	Folie F	Kunststoffplatte K
<b>Feuerwehraufzug</b>	297x105	-	-	<b>9,55</b> UF 20220	<b>3,75</b> UF 20221	-
<b>Steigleitung nass</b>	297x105	-	-	<b>9,55</b> UF 20230	<b>3,75</b> UF 20231	-
<b>Einspeisung Steigleitung</b>	297x105	-	-	<b>9,55</b> UF 20240	<b>3,75</b> UF 20241	-
<b>CO-Warnanlage</b>	297x105	-	-	<b>9,55</b> UF 20250	<b>3,75</b> UF 20251	-
<b>Druckbelüftungszentrale</b>	297x105	-	-	<b>9,55</b> UF 20260	<b>3,75</b> UF 20261	-
<b>Brandrauchverdünnungszentrale</b>	297x105	-	-	<b>9,55</b> UF 20270	<b>3,75</b> UF 20271	-
<b>Achtung Erstickungsgefahr</b>	297x105	-	-	<b>9,55</b> UF 20280	<b>3,75</b> UF 20281	-
<b>CO<sub>2</sub>-Löcher nur von der Türe aus einsetzen und Raum nicht betreten Bei Löschvorgang mit CO<sub>2</sub>-Löcher - Raum wegen Erstickungsgefahr nicht betreten</b>	297x210	-	-	<b>15,80</b> UF 20290	<b>7,55</b> UF 20291	-
<b>Leerschild</b> Text nach Wunsch	210x74 297x105 420x148 594x210	<b>29,40</b> <b>32,65</b> <b>40,05</b> <b>60,55</b> UF 20510 UF 20560 UF 20610 UF 20660	<b>21,65</b> <b>23,90</b> <b>28,90</b> <b>41,45</b> UF 20520 UF 20570 UF 20620 UF 20670	<b>24,15</b> <b>25,50</b> <b>28,60</b> <b>40,65</b> UF 20530 UF 20580 UF 20630 UF 20680	<b>17,10</b> <b>17,75</b> <b>18,80</b> <b>23,95</b> UF 20540 UF 20590 UF 20640 UF 20690	<b>18,50</b> <b>19,10</b> <b>20,75</b> -

	Format mm	rückstrahlend		nicht rückstrahlend		
		Folie auf Alu SLA	Folie SL	Folie auf Alu FA	Folie F	Kunststoffplatte K
<b>B</b>	148x210 210x297	-	-	<b>12,45</b> UF 21000 <b>15,80</b> UF 21030	<b>6,05</b> UF 21010 <b>7,55</b> UF 21040	<b>7,00</b> UF 21020 <b>11,25</b> UF 21050
<b>Löschwasserentnahmestelle mit ortsfester Saugleitung</b>						
<b>S</b>	148x210 210x297	-	-	<b>12,45</b> UF 21120 <b>15,80</b> UF 21150	<b>6,05</b> UF 21130 <b>7,55</b> UF 21160	<b>7,00</b> UF 21140 <b>11,25</b> UF 21170
<b>Löschwasserentnahmestelle ohne ortsfeste Saugleitung</b>						
<b>2,5 4,7</b>	297x210	-	-	<b>31,75</b> UF 21240	<b>21,50</b> UF 21250	<b>25,15</b> UF 21260
<b>Entfernungsanzeiger für eine Löschwasserentnahmestelle</b> Text nach Wunsch						

► **GEM. ÖNORM F 2030 BZW. TRVB 124 F**

	Format mm	rückstrahlend		nicht rückstrahlend		
		Folie auf Alu SLA	Folie SL	Folie auf Alu FA	Folie F	Kunststoffplatte K
	1000x300 H = 300	-	-	<b>26,15</b> UF 21280	<b>14,00</b> UF 21281	-
<b>auf Rolle zu 10 lfm</b>				-	<b>121,00</b> UF 21282	-
	1000x300 H = 300	-	-	-	<b>38,30</b> UF 21290	-
<b>auf Rolle zu 10 lfm</b>				-	<b>332,05</b> UF 21291	-
<b>zusätzliches Hinweiszeichen für Löschgeräte</b>				<b>Folie 3M Serie 3690 für Verklebung auf rauen und porösen Untergründen</b>		

# HINWEISZEICHEN FÜR DEN BRANDSCHUTZ GEM. ÖNORM F 2030

**VERHALTEN IM BRANDFALL**

**1 Alarmieren**  
Feuermelder verständigen über NOTRUF 122  
Gib an: wo brennt es? (Adresse) was brennt? Personen gefährdet?

**2 Retten**  
Gefährdeten Hilfe leisten  
Aufzüge nicht benutzen  
Fluchthinweise beachten  
Gebäude in Ruhe verlassen  
Sammelstelle: \_\_\_\_\_

**3 Löschen**  
Beauftragte Personen: \_\_\_\_\_  
Löscheinrichtungen benutzen  
Feuerwehr einweisen

Räumungsalarm: \_\_\_\_\_

(Alarmzeichen angeben)

**VERHALTEN IM BRANDFALL**

**1 Alarmieren**  
Brandmelder betätigen  
Brandmeldestelle verständigen  
Tel. \_\_\_\_\_  
Gib an: wo brennt es? (Adresse) was brennt? Personen gefährdet?

**2 Retten**  
Gefährdeten Hilfe leisten  
Aufzüge nicht benutzen  
Fluchthinweise beachten  
Gebäude in Ruhe verlassen  
Sammelstelle: \_\_\_\_\_

**3 Löschen**  
Beauftragte Personen: \_\_\_\_\_  
Löscheinrichtungen benutzen  
Feuerwehr einweisen

Räumungsalarm: \_\_\_\_\_

(Alarmzeichen angeben)

**VERHALTEN IM BRANDFALL**

**1 Alarmieren**  
Brandmeldestelle verständigen  
Tel. \_\_\_\_\_  
Gib an: wo brennt es? (Adresse) was brennt? Personen gefährdet?  
Bei Nichterreichten Feuerwehr über NOTRUF 122 verständigen.  
Adresse angeben.

**2 Retten**  
Gefährdeten Hilfe leisten  
Aufzüge nicht benutzen  
Fluchthinweise beachten  
Gebäude in Ruhe verlassen  
Sammelstelle: \_\_\_\_\_

**3 Löschen**  
Beauftragte Personen: \_\_\_\_\_  
Löscheinrichtungen benutzen  
Feuerwehr einweisen

Räumungsalarm: \_\_\_\_\_

(Alarmzeichen angeben)

Format mm	nicht rückstrahlend		
	Folie auf Alu FA	Folie F	Kunststoffplatte K
148x210	<b>12,45</b> UF 21340	<b>6,05</b> UF 21350	<b>7,00</b> UF 21360
210x297	<b>15,80</b> UF 21370	<b>7,55</b> UF 21380	<b>11,25</b> UF 21390

Format mm	nicht rückstrahlend		
	Folie auf Alu FA	Folie F	Kunststoffplatte K
148x210	<b>12,45</b> UF 21400	<b>6,05</b> UF 21410	<b>7,00</b> UF 21420
210x297	<b>15,80</b> UF 21430	<b>7,55</b> UF 21440	<b>11,25</b> UF 21450

Format mm	nicht rückstrahlend		
	Folie auf Alu FA	Folie F	Kunststoffplatte K
148x210	<b>12,45</b> UF 21460	<b>6,05</b> UF 21470	<b>7,00</b> UF 21480
210x297	<b>15,80</b> UF 21490	<b>7,55</b> UF 21500	<b>11,25</b> UF 21510

# BETRIEBSAUSHÄNGE PRAXISBEWÄHRT

Format mm	nicht rückstrahlend		
	Folie auf Alu FA	Folie F	Kunststoffplatte K
200x200	<b>9,55</b> UF 21520	<b>3,30</b> UF 21530	<b>4,50</b> UF 21531
500x700	-	-	<b>35,75</b> UF 21600

**Verhalten bei Unfällen**  
Ruhe bewahren

**1. Unfall melden** **Telefon:** .....  
oder/und .....  
**Wo** geschah es?  
**Was** geschah?  
**Wie** viele Verletzte?  
**Welche** Arten von Verletzungen?  
**Warten** auf Rückfragen!

**2. Erste Hilfe** Absicherung des Unfallortes  
Versorgen der Verletzten  
Anweisungen beachten

**3. Weitere Maßnahmen** Rettungsdienste einweisen  
Schaulustige entfernen

**Sicherheit am Arbeitsplatz**

- Arbeiten Sie sicher und umsichtig
- Nutzen Sie die passive Sicherheit
- Tragen Sie die persönliche Schutzausrüstung
- Achten Sie auf:

Warnzeichen

Gefahrenzeichen

Verbotsschildern

**Beachten Sie Verbote (Alkoholverbot, Zutrittsverbot)**

**Melden bzw. beseitigen Sie Sicherheitsmängel oder Gefährdungszustände sofort!**

**Benutzen Sie nicht ohne Befugnis Betriebsanrichtungen, Arbeitsgeräte und Arbeitsmittel**

**Halten Sie Ordnung am Arbeitsplatz**

Durch Ihre aktive Mitarbeit bewahren Sie sich und Ihre Kollegen vor Unfällen und gesundheitlichen Schäden.

Format mm	nicht rückstrahlend		
	Folie auf Alu FA	Folie F	Kunststoffplatte K
200x200	<b>9,55</b> UF 21540	<b>3,30</b> UF 21550	<b>4,50</b> UF 21551
700x500	-	-	<b>35,75</b> UF 21700

**Verhalten im Brandfall**  
Ruhe bewahren

**1. Brand melden** **Telefon:** .....  
oder/und .....  
**Wer** meldet?  
**Was** ist passiert?  
**Wie** viele sind betroffen/verletzt?  
**Wo** ist etwas passiert?  
**Warten** auf Rückfragen!  
Brandmelder betätigen

**2. In Sicherheit bringen** Gefährdete Personen mitnehmen  
Türen schließen  
Gekennzeichneten Rettungswegen folgen  
Aufzug nicht benutzen  
Anweisungen beachten



















**3. Löschversuch unternehmen** Feuerlöscher benutzen

**Notfall- und Alarmplan**

Verhalten im Brandfall	Verhalten bei Unfällen	Weitere wichtige Ruf-Nummern
<b>Ruhe bewahren!</b>	<b>Ruhe bewahren!</b>	<b>Ruhe bewahren!</b>
1. Melden bei einem Brand	1. Menschen sofort - Eindeutige Informationen	Polizei Notruf
2. Brand melden	2. Brand melden	Technische Notrufstelle
3. Löschen	3. Erste Hilfe leisten	Städtische Feuerwehr
4. In Sicherheit bringen	4. Erste Hilfe leisten	Ärztlicher Notruf
5. Löschen	5. Erste Hilfe leisten	Notrufnummer
6. Löschen	6. Erste Hilfe leisten	Notrufnummer
7. Löschen	7. Erste Hilfe leisten	Notrufnummer
8. Löschen	8. Erste Hilfe leisten	Notrufnummer
9. Löschen	9. Erste Hilfe leisten	Notrufnummer
10. Löschen	10. Erste Hilfe leisten	Notrufnummer
11. Löschen	11. Erste Hilfe leisten	Notrufnummer
12. Löschen	12. Erste Hilfe leisten	Notrufnummer
13. Löschen	13. Erste Hilfe leisten	Notrufnummer
14. Löschen	14. Erste Hilfe leisten	Notrufnummer
15. Löschen	15. Erste Hilfe leisten	Notrufnummer
16. Löschen	16. Erste Hilfe leisten	Notrufnummer
17. Löschen	17. Erste Hilfe leisten	Notrufnummer
18. Löschen	18. Erste Hilfe leisten	Notrufnummer
19. Löschen	19. Erste Hilfe leisten	Notrufnummer
20. Löschen	20. Erste Hilfe leisten	Notrufnummer

SLA = S-lite Folie auf Alu  
SL = S-lite Folie  
FA = Kunststoff-Folie auf Alu  
F = Kunststoff-Folie  
K = Siebdruck auf Kunststoffplatte  
KP = Kunststoff nachleuchtend  
FPA = Nachleuchtfolie auf Alu  
FP = Nachleuchtfolie

► ELEKTROWARNSCHILDER GEM. ÖNORM EN ISO 7010

	nicht rückstrahlend					nicht rückstrahlend			
	Format mm	Folie auf Alu FA	Folie F	Kunststoffplatte K		Format mm	Folie auf Alu FA	Folie F	Kunststoffplatte K
	210x105 297x148	<b>10,55</b> UF 22100	<b>4,05</b> UF 22110	-		105x52 297x148 400x200	- <b>10,95</b> UF 95150	<b>1,25</b> UF 95220 <b>4,60</b> UF 95160	- <b>5,70</b> UF 95170
	210x105 297x148	<b>10,55</b> UF 22150	<b>4,05</b> UF 22160	-		297x148	<b>10,95</b> UF 22830	<b>4,60</b> UF 22831	-
	210x105 297x148	<b>10,55</b> UF 22200	<b>4,05</b> UF 22210	-		105x52 297x148 400x200	- <b>10,95</b> UF 22650	<b>1,25</b> UF 95250 <b>4,60</b> UF 22660	- <b>5,70</b> UF 22670
	210x105 297x148	<b>10,55</b> UF 22250	<b>4,05</b> UF 22260	-		297x148 400x200	<b>10,95</b> UF 22700	<b>4,60</b> UF 22710	<b>5,70</b> UF 22720
	297x148 400x200	<b>10,95</b> UF 22300	<b>4,60</b> UF 22310	<b>5,70</b> UF 22320		210x105 297x148	<b>10,55</b> UF 22750	<b>4,05</b> UF 22760	-
	210x105 297x148	<b>10,55</b> UF 22400	<b>4,05</b> UF 22410	-		297x148	<b>10,95</b> UF 22840	<b>4,60</b> UF 22841	-
	297x148 400x200	<b>10,95</b> UF 22450	<b>4,60</b> UF 22460	<b>5,70</b> UF 22470		297x148 400x200	<b>10,95</b> UF 22900	<b>4,60</b> UF 22910	<b>5,70</b> UF 22920
	297x148 400x200	<b>10,95</b> UF 22500	<b>4,60</b> UF 22510	<b>5,70</b> UF 22520		297x148 400x200	<b>10,95</b> UF 22950	<b>4,60</b> UF 22951	-
	297x148 400x200	<b>10,95</b> UF 22550	<b>4,60</b> UF 22560	<b>5,70</b> UF 22570		297x148 400x200	<b>27,00</b> UF 22960	<b>18,50</b> UF 22961	-

Text nach Wunsch



Format mm	nicht rückstrahlend		
	Folie auf Alu FA	Folie F	Kunststoffplatte K
	200x120 300x200	<b>10,65</b> UF 23000 <b>4,85</b> UF 23010 <b>19,65</b> UF 23030 <b>11,10</b> UF 23040	<b>6,60</b> UF 23020 <b>13,40</b> UF 23050
	200x120 300x200	<b>10,65</b> UF 23060 <b>4,85</b> UF 23070 <b>19,65</b> UF 23090 <b>11,10</b> UF 23100	<b>6,60</b> UF 23080 <b>13,40</b> UF 23110
	200x120 300x200	<b>10,65</b> UF 23180 <b>4,85</b> UF 23190 <b>19,65</b> UF 23210 <b>11,10</b> UF 23220	<b>6,60</b> UF 23200 <b>13,40</b> UF 23230
	200x120 300x200	<b>10,65</b> UF 23240 <b>4,85</b> UF 23250 <b>19,65</b> UF 23270 <b>11,10</b> UF 23280	<b>6,60</b> UF 23260 <b>13,40</b> UF 23290
	200x120 300x200	<b>10,65</b> UF 23420 <b>4,85</b> UF 23430 <b>19,65</b> UF 23450 <b>11,10</b> UF 23460	<b>6,60</b> UF 23440 <b>13,40</b> UF 23470
	200x120 300x200	<b>10,65</b> UF 23480 <b>4,85</b> UF 23490 <b>19,65</b> UF 23510 <b>11,10</b> UF 23520	<b>6,60</b> UF 23500 <b>13,40</b> UF 23530
	200x120	<b>10,65</b> UF 23780 <b>4,85</b> UF 23790	<b>6,60</b> UF 23800
	300x200	<b>19,65</b> UF 23630 <b>11,10</b> UF 23640	<b>13,40</b> UF 23650
	200x120 300x200	<b>10,65</b> UF 24820 <b>4,85</b> UF 24830 <b>19,65</b> UF 24800 <b>11,10</b> UF 24810	<b>6,60</b> UF 24840 <b>13,40</b> UF 24850
	200x120	<b>10,65</b> UF 23840 <b>4,85</b> UF 23850	<b>6,60</b> UF 23860

Format mm	nicht rückstrahlend		
	Folie auf Alu FA	Folie F	Kunststoffplatte K
	210x240	<b>12,45</b> UF 92300 <b>4,85</b> UF 92310	<b>5,05</b> UF 92320
	210x240	<b>12,45</b> UF 92330 <b>4,85</b> UF 92340	<b>5,05</b> UF 92350
	37x74 52x105 74x148 120x200	<b>4,10</b> UF 23360 <b>5,45</b> UF 23380 <b>6,75</b> UF 23400 <b>10,65</b> UF 24050	<b>1,50</b> UF 23370 <b>1,75</b> UF 23390 <b>2,70</b> UF 23410 <b>4,85</b> UF 24060 <b>6,60</b> UF 24070
	63 mm 95 mm 125 mm	- - -	<b>1,50</b> UF 23730 <b>2,35</b> UF 23750 <b>3,00</b> UF 23770
	200x120 300x200	<b>10,65</b> UF 23421 <b>4,85</b> UF 23422 <b>19,65</b> UF 23424 <b>11,10</b> UF 23425	<b>6,60</b> UF 23423 <b>13,40</b> UF 23426
	200x120 300x200	<b>10,65</b> UF 23481 <b>4,85</b> UF 23482 <b>19,65</b> UF 23484 <b>11,10</b> UF 23485	<b>6,60</b> UF 23483 <b>13,40</b> UF 23486
	200x300	<b>19,65</b> UF 24080 <b>11,10</b> UF 24090	<b>13,40</b> UF 24100
	200x120 300x200	<b>26,65</b> UF 23300 <b>35,50</b> UF 23330	<b>18,75</b> UF 23310 <b>25,00</b> UF 23340 <b>20,50</b> UF 23320 <b>27,40</b> UF 23350











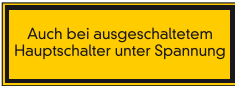

SLA = S-lite Folie auf Alu  
SL = S-lite Folie

FA = Kunststoff-Folie auf Alu  
F = Kunststoff-Folie











K = Siebdruck auf Kunststoffplatte  
KP = Kunststoff nachleuchtend

FPA = Nachleuchtfolie auf Alu  
FP = Nachleuchtfolie

## ► ZUSATZSCHILDER – ELEKTROTECHNIK















	nicht rückstrahlend					nicht rückstrahlend																					
	Format mm	Folie auf Alu FA	Folie F	Kunststoffplatte K		Format mm	Folie auf Alu FA	Folie F	Kunststoffplatte K																		
	105x37	<b>5,60</b> UF 24230	<b>1,85</b> UF 24240	<b>2,10</b> UF 24250		210x74	<b>8,10</b> UF 24470	<b>3,10</b> UF 24480	<b>2,75</b> UF 24490																		
	210x74	<b>8,10</b> UF 24260	<b>3,10</b> UF 24270	<b>2,75</b> UF 24280			105x37	<b>5,60</b> UF 24290	<b>1,85</b> UF 24300	<b>2,10</b> UF 24310		105x37	<b>5,60</b> UF 24680	<b>1,85</b> UF 24690	<b>2,10</b> UF 24700	210x74	<b>8,10</b> UF 24320	<b>3,10</b> UF 24330	<b>2,75</b> UF 24340		210x74	<b>8,10</b> UF 24560	<b>3,10</b> UF 24570	-		210x74	<b>8,10</b> UF 24530
	105x37	<b>5,60</b> UF 24290	<b>1,85</b> UF 24300	<b>2,10</b> UF 24310			105x37	<b>5,60</b> UF 24680	<b>1,85</b> UF 24690	<b>2,10</b> UF 24700																	
	210x74	<b>8,10</b> UF 24320	<b>3,10</b> UF 24330	<b>2,75</b> UF 24340			210x74	<b>8,10</b> UF 24560	<b>3,10</b> UF 24570	-		210x74	<b>8,10</b> UF 24530	<b>3,10</b> UF 24540	<b>2,75</b> UF 24550												
	210x74	<b>8,10</b> UF 24560	<b>3,10</b> UF 24570	-			210x74	<b>8,10</b> UF 24530	<b>3,10</b> UF 24540	<b>2,75</b> UF 24550																	

## ► KABEL- UND ELEKTROKENNZEICHEN

	selbstklebend					selbstklebend			
	Format mm	Rolle 500 Stk. F	Bogen 20 Stk. F	Rolle 50 lfm F		Format mm	Rolle 500 Stk. F	Bogen 20 Stk. F	Rolle 50 lfm F
Erde 	∅ 12,5	<b>79,95</b> UF 25160	-	-	PEN Neutralleiter mit Schutzfunktion 	∅ 12,5	-	<b>3,75</b> UF 25120	-
	∅ 20	-	-	-		∅ 20	-	<b>5,10</b> UF 25130	-
Funktionspotentialausgleichsleiter (FB) 	∅ 12,5	<b>79,95</b> UF 25190	-	-	Warnung vor gefährlicher elektrischer Spannung 	SL = 50	<b>135,90</b> UF 25260	-	-
	∅ 12,5	<b>79,95</b> UF 25180	-	-		SL = 100	<b>198,75</b> UF 25270	-	-
Schutzleiter (PE) 	∅ 12,5	<b>79,95</b> UF 25180	-	-		H = 30	-	-	<b>60,20</b> UF 25210
	∅ 12,5	<b>79,95</b> UF 32320	<b>3,75</b> UF 32321	-			H = 30	-	-
Erdungszeichen 	∅ 20	-	<b>5,10</b> UF 32322	-	H = 50		-	-	<b>95,15</b> UF 25240
	∅ 12,5	-	<b>3,75</b> UF 25100	-		H = 30	-	-	<b>60,20</b> UF 25250
PE Schutzleiter 	∅ 20	-	<b>5,10</b> UF 25110	-					

## ► SCHILDER FÜR JAGD- UND FORSTDIENST

**Ausführung:** Aluminium, mit hochwertiger Folie für Langzeiteinsatz beschichtet, Druck mit UV-polimerisierendem Oberflächenschutz versehen.

	Format mm	Folie auf Alu SA	Kunststoffplatte K		Format mm	Folie auf Alu SA
	ø 400	<b>31,10</b> UF 29830	-			ø 400 <b>31,10</b> UF 29900
	ø 400	<b>31,10</b> UF 29840	-			ø 400 <b>31,10</b> UF 29910
	ø 400	<b>31,10</b> UF 29850	-			200x150 <b>8,85</b> UF 29920
	ø 400	<b>31,10</b> UF 29860	-			ø 315 <b>16,60</b> UF 29940
	ø 400	<b>31,10</b> UF 29870	-			ø 400 <b>31,10</b> UF 29930
<b>Zusatzschild</b> zu Sperrtafel mit glasklarer Abdeckung geeignet zur Beschriftung mittels Kreide		400x200	<b>53,60</b> UF 29880	-		ø 400 <b>31,10</b> UF 29931
	300x100	<b>13,35</b> UF 29890	-			
	450x900	<b>64,70</b> UF 29800	<b>38,35</b> UF 29810			















SLA = S-lite Folie auf Alu  
SL = S-lite Folie

FA = Kunststoff-Folie auf Alu  
F = Kunststoff-Folie

K = Siebdruck auf Kunststoffplatte  
KP = Kunststoff nachleuchtend













FPA = Nachleuchtfolie auf Alu  
FP = Nachleuchtfolie

# ► GEFAHRZETTEL BEI INTERNATIONALEN BAHN- UND STRASSENTTRANSPORTEN

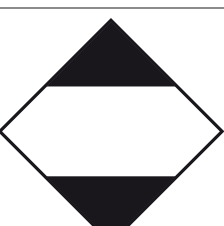
	rückstrahlend		nicht rückstrahlend			rückstrahlend		nicht rückstrahlend			
	Format mm	Folie auf Alu SLA	Folie SL	Folie auf Alu FA		Folie F	Format mm	Folie auf Alu SLA	Folie SL		Folie auf Alu FA
Nr. 1  Explosive Stoffe	100x100 250x250 100x100*	- 20,60 -	- 12,15 -	5,60 12,65 -	1,75 5,15 157,30	UF 40000 UF 40040 UF 40060			5,60 12,65 -	1,75 5,15 157,30	UF 40010 UF 40050 UF 40060
Nr. 2.1  Entzündbare Gase	100x100 250x250	- 20,60	- 12,15	5,60 12,65	1,75 5,15	UF 98550 UF 98590			5,60 12,65	1,75 5,15	UF 98560 UF 98600
Nr. 2.1  Entzündbare Gase	100x100 250x250	- 20,60	- 12,15	5,60 12,65	1,75 5,15	UF 98620 UF 98660			5,60 12,65	1,75 5,15	UF 98630 UF 98670
Nr. 2  Giftige Gase	100x100 250x250	- 20,60	- 12,15	5,60 12,65	1,75 5,15	UF 98690 UF 98730			5,60 12,65	1,75 5,15	UF 98700 UF 98740
Nr. 2.2  Nicht brennbare und nicht giftige Gase	100x100 250x250 100x100*	- 20,60 -	- 12,15 -	5,60 12,65 -	1,75 5,15 157,30	UF 40070 UF 40110 UF 40130			5,60 12,65 -	1,75 5,15 157,30	UF 40080 UF 40120 UF 40130
Nr. 2.2  Nicht brennbare und nicht giftige Gase	100x100 250x250 100x100*	- 20,60 -	- 12,15 -	5,60 12,65 -	1,75 5,15 157,30	UF 40140 UF 40180 UF 40200			5,60 12,65 -	1,75 5,15 157,30	UF 40150 UF 40190 UF 40200
Nr. 3  Entzündbare flüssige Stoffe	100x100 250x250 100x100*	- 20,60 -	- 12,15 -	5,60 12,65 -	1,75 5,15 157,30	UF 40210 UF 40250 UF 40270			5,60 12,65 -	1,75 5,15 157,30	UF 40220 UF 40260 UF 40270
Nr. 3  Entzündbare flüssige Stoffe	100x100 250x250 100x100*	- 20,60 -	- 12,15 -	5,60 12,65 -	1,75 5,15 157,30	UF 40280 UF 40320 UF 40340			5,60 12,65 -	1,75 5,15 157,30	UF 40290 UF 40330 UF 40340
Nr. 4.1  Entzündbare feste Stoffe	100x100 250x250 100x100*	- -	- -	5,60 12,65 -	1,75 5,15 157,30	UF 40350 UF 40370 -			5,60 12,65 -	1,75 5,15 157,30	UF 40360 UF 40380 UF 40390
Nr. 4.2  Selbst-entzündliche Stoffe	100x100 250x250 100x100*	- 20,60 -	- 12,15 -	5,60 12,65 -	1,75 5,15 157,30	UF 40400 UF 40440 -			5,60 12,65 -	1,75 5,15 157,30	UF 40410 UF 40450 UF 40460
Nr. 4.3  Entzündbare Gase bei Berührung mit Wasser	100x100 250x250 100x100*	- 20,60 -	- 12,15 -	5,60 12,65 -	1,75 5,15 157,30	UF 40470 UF 40510 -			5,60 12,65 -	1,75 5,15 157,30	UF 40480 UF 40520 UF 40530
Nr. 4.3  Entzündbare Gase bei Berührung mit Wasser	100x100 250x250 100x100*	- 20,60 -	- 12,15 -	5,60 12,65 -	1,75 5,15 157,30	UF 40540 UF 40580 -			5,60 12,65 -	1,75 5,15 157,30	UF 40550 UF 40590 UF 40600
Nr. 5.1  Entzündend wirkende Stoffe	100x100 250x250 100x100*	- 20,60 -	- 12,15 -	5,60 12,65 -	1,75 5,15 157,30	UF 40610 UF 40650 -			5,60 12,65 -	1,75 5,15 157,30	UF 40620 UF 40660 UF 40670
Nr. 5.2  Organische Peroxide	100x100 250x250	- 20,60	- 12,15	5,60 12,65	1,75 5,15	UF 41300 UF 41340			5,60 12,65	1,75 5,15	UF 41310 UF 41350

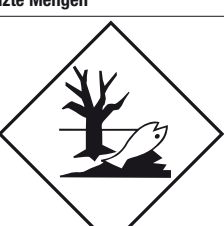
\* Größe 100 x 100 mm auf Rolle zu 500 Stück.  
Andere Größen auf Anfrage

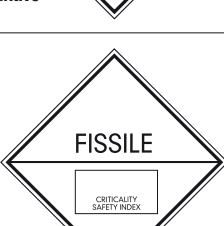



# ▶ GEFÄHRZETTEL BEI INTERNATIONALEN BAHN- UND STRASSENTTRANSPORTEN







	rückstrahlend		nicht rückstrahlend			rückstrahlend		nicht rückstrahlend			
	Format mm	Folie auf Alu SLA	Folie SL	Folie auf Alu FA		Folie F	Format mm	Folie auf Alu SLA	Folie SL	Folie auf Alu FA	Folie F
<b>Nr. 6.1</b>  <b>Giftige Stoffe</b>	100x100 250x250 100x100*	- <b>20,60</b> -	- <b>12,15</b> -	<b>5,60</b> UF 40680 <b>12,65</b> UF 40720 -	<b>1,75</b> UF 40690 <b>5,15</b> UF 40730 <b>157,30</b> UF 40740	<b>Nr. 8</b>  <b>Ätzende Stoffe</b>	100x100 250x250 100x100*	- - -	- - -	<b>5,60</b> UF 40980 <b>12,65</b> UF 41000 -	<b>1,75</b> UF 40990 <b>5,15</b> UF 41010 <b>157,30</b> UF 40750
<b>Nr. 6.2</b>  <b>Ansteckungs-gefährliche Stoffe</b>	100x100 250x250 100x100*	- <b>20,60</b> -	- <b>12,15</b> -	<b>5,60</b> UF 41420 <b>12,65</b> UF 41460 -	<b>1,75</b> UF 41430 <b>5,15</b> UF 41470 <b>157,30</b> UF 41480	<b>Nr. 9</b>  <b>Verschiedene gefährliche Stoffe und Gegenstände</b>	100x100 250x250 100x100*	- - -	- - -	<b>5,60</b> UF 41020 <b>12,65</b> UF 41040 -	<b>1,75</b> UF 41030 <b>5,15</b> UF 41050 <b>157,30</b> UF 41540
<b>Nr. 7A</b>  <b>Radioaktive Stoffe - Kategorie I</b>	100x100 250x250	- -	- -	<b>5,60</b> UF 40820 <b>12,65</b> UF 40840	<b>1,75</b> UF 40830 <b>5,15</b> UF 40850	<b>Nr. 9A</b>  <b>Für Lithium Batterien</b>	100x100 250x250	- -	- -	<b>5,60</b> UF 41570 <b>12,65</b> UF 41572	<b>1,75</b> UF 41571 <b>5,15</b> UF 41573
<b>Nr. 7B</b>  <b>Radioaktive Stoffe - Kategorie II</b>	100x100 250x250	- -	- -	<b>5,60</b> UF 40860 <b>12,65</b> UF 40880	<b>1,75</b> UF 40870 <b>5,15</b> UF 40890	 <b>Begrenzte Mengen</b>	100x100	-	-	-	<b>1,75</b> UF 41500
<b>Nr. 7C</b>  <b>Radioaktive Stoffe - Kategorie III</b>	100x100 250x250	- -	- -	<b>5,60</b> UF 40900 <b>12,65</b> UF 40920	<b>1,75</b> UF 40910 <b>5,15</b> UF 40930	 <b>Umweltgefährlich</b>	100x100 250x250 100x100*	- - -	- - -	<b>5,60</b> UF 41530 <b>12,65</b> UF 41532 -	<b>1,75</b> UF 41531 <b>5,15</b> UF 41533 <b>157,30</b> UF 41534
<b>Nr. 7D</b>  <b>Radioaktive Stoffe</b>	100x100 250x250	- -	- -	<b>5,60</b> UF 40940 <b>12,65</b> UF 40960	<b>1,75</b> UF 40950 <b>5,15</b> UF 40970	 <b>Zum Selbstbeschriften</b>	100x100 *100x100	- -	- -	- -	<b>1,75</b> UF 41520 <b>157,30</b> UF 41521
<b>Nr. 7E</b>  <b>Spaltbare Stoffe der Klasse 7</b>	100x100 250x250	- <b>20,60</b> UF 98780	- <b>12,15</b> UF 98790	<b>5,60</b> UF 98760 <b>12,65</b> UF 98800	<b>1,75</b> UF 98770 <b>5,15</b> UF 98810	 <b>UN 1202 Diesel</b>	150x50 **150x50	- -	- -	- -	<b>2,35</b> UF 41550 <b>47,35</b> UF 41551

SLA = S-lite Folie auf Alu  
SL = S-lite Folie  
FA = Kunststoff-Folie auf Alu  
F = Kunststoff-Folie  
K = Siebdruck auf Kunststoffplatte  
KP = Kunststoff nachleuchtend  
FPA = Nachleuchtfolie auf Alu  
FP = Nachleuchtfolie

\* Größe 100 x 100 mm auf Rolle zu 500 Stück.  
\*\* Größe 150 x 50 mm auf Rolle zu 100 Stück.  
Andere Größen auf Anfrage.

# ► GEFAHRZETTEL BEI INTERNATIONALEN BAHN- UND STRASSENTTRANSPORTEN

	Format mm	rückstrahlend		nicht rückstrahlend	
		Folie auf Alu SLA	Folie SL	Folie auf Alu FA	Folie F
<b>UN 1203</b> UN 1203 Benzin	150x50 **150x50	-	-	-	<b>2,35</b> UF 41560 <b>47,35</b> UF 41561
<b>UN 3480</b> UN 3480 Lithium-Ionen-Batterie	150x50	-	-	-	<b>2,35</b> UF 41630
<b>UN 3481</b> UN 3481 Lithium-Ionen-Batterie in Ausrüstung	150x50	-	-	-	<b>2,35</b> UF 41640
<b>UN 3090</b> UN 3090 Lithium-Metall-Batterie	150x50	-	-	-	<b>2,35</b> UF 41650
<b>UN 3091</b> UN 3091 Lithium-Metall-Batterie in Ausrüstung	150x50	-	-	-	<b>2,35</b> UF 41660
Nr. 13  vorsichtig verschieben	105x74	-	-	-	<b>1,10</b> UF 26980
Nr. 15  Abstoß- und Auflaufverbot	105x74	-	-	-	<b>1,10</b> UF 26990
 Stoff erwärmt	300x300	-	-	<b>14,60</b> UF 41610	<b>5,30</b> UF 41611
 Freigestellte Mengen	100x100	-	-	-	<b>1,75</b> UF 41620

	Format mm	rückstrahlend		nicht rückstrahlend		
		Folie auf Alu SLA	Folie SL	Folie auf Alu FA	Folie F	
 Warnung als Kühlmittel	150x250	-	-	-	<b>3,30</b> UF 41600	
 Kennzeichnung für Lithiumbatterien Text nach Wunsch	100x100 100x70	Mindestabnahme: 100 Stück				<b>2,30</b> UF 41580 <b>2,10</b> UF 41581
 Kennzeichen für Lithiumbatterien UN 3480	100x100 100x70	-	-	-	<b>1,75</b> UF 41582 <b>1,10</b> UF 41583	
 Kennzeichen für Lithiumbatterien UN 3481	100x100 100x70	-	-	-	<b>1,75</b> UF 41584 <b>1,10</b> UF 41585	
 Kennzeichen für Lithiumbatterien UN 3090	100x100 100x70	-	-	-	<b>1,75</b> UF 41586 <b>1,10</b> UF 41587	
 Kennzeichen für Lithiumbatterien UN 3091	100x100 100x70	-	-	-	<b>1,75</b> UF 41588 <b>1,10</b> UF 41589	

\* Größe 100 x 100 mm auf Rolle zu 500 Stück. \*\* Größe 150 x 50 mm auf Rolle zu 100 Stück.  
Andere Größen auf Anfrage.

SLA = S-lite Folie auf Alu  
SL = S-lite Folie

FA = Kunststoff-Folie auf Alu  
F = Kunststoff-Folie

K = Siebdruck auf Kunststoffplatte  
KP = Kunststoff nachleuchtend

FPA = Nachleuchtfolie auf Alu  
FP = Nachleuchtfolie





## Kennzeichnung nach CLP/GHS

Die EU-Verordnung für die Kennzeichnung von Chemikalien basiert auf dem sogenannten **G**lobally **H**armonised **S**ystem of Classification and Labelling of Chemicals, kurz **GHS**. Dieses System stellt sicher, dass dieselben Gefahren weltweit auf dieselbe Weise gekennzeichnet werden. Durch die Verwendung international vereinbarter Einstufungskriterien und Kennzeichnungselemente sollen der Handel erleichtert und Mensch und Umwelt auf der ganzen Welt vor Gefahren, die von Chemikalien ausgehen können, geschützt werden.





In der EU ist GHS durch die „**CLP-Verordnung**“ (**C**lassification, **L**abelling and **P**ackaging) zur Einstufung, Kennzeichnung und Verpackung von Stoffen und Gemischen umgesetzt. Diese Verordnung gilt in Österreich sowie allen anderen Staaten der EU.





### Formate:

- 26 x 37 mm am Bogen (12 Stk./Bogen)
- 37 x 52 mm am Bogen (6 Stk./Bogen)
- 37 x 52 mm auf Rolle (500 Stk./Rolle)
- 52 x 74 mm auf Rolle (500 Stk./Rolle)
- 74 x 105 mm auf Rolle (500 Stk./Rolle)
- 105 x 148 mm Einzeletikett
- 148 x 210 mm Einzeletikett

		Format mm	Artikel-Nr.	Folie F	
 <p><b>Achtung</b></p> <p>GHS 01 Explodierende Bombe</p>	<b>am Bogen</b>	26x37	UF 70700	<b>8,15</b>	
		37x52	UF 70710	<b>5,60</b>	
	<b>auf Rolle</b>	37x52	UF 70720	<b>66,50</b>	
		52x74	UF 70730	<b>74,70</b>	
		74x105	UF 70740	<b>108,05</b>	
	<b>Einzeletikett</b>	105x148	UF 70750	<b>1,60</b>	
		148x210	UF 70760	<b>2,55</b>	
	 <p><b>Gefahr</b></p> <p>GHS 01 Explodierende Bombe</p>	<b>am Bogen</b>	26x37	UF 70770	<b>8,15</b>
			37x52	UF 70780	<b>5,60</b>
		<b>auf Rolle</b>	37x52	UF 70790	<b>66,50</b>
52x74			UF 70800	<b>74,70</b>	
74x105			UF 70810	<b>108,05</b>	
<b>Einzeletikett</b>		105x148	UF 70820	<b>1,60</b>	
		148x210	UF 70830	<b>2,55</b>	
 <p><b>Achtung</b></p> <p>GHS 02 Flamme</p>		<b>am Bogen</b>	26x37	UF 70840	<b>8,15</b>
			37x52	UF 70850	<b>5,60</b>
		<b>auf Rolle</b>	37x52	UF 70860	<b>66,50</b>
	52x74		UF 70870	<b>74,70</b>	
	74x105		UF 70880	<b>108,05</b>	
	<b>Einzeletikett</b>	105x148	UF 70890	<b>1,60</b>	
		148x210	UF 70900	<b>2,55</b>	
	 <p><b>Gefahr</b></p> <p>GHS 02 Flamme</p>	<b>am Bogen</b>	26x37	UF 70910	<b>8,15</b>
			37x52	UF 70920	<b>5,60</b>
		<b>auf Rolle</b>	37x52	UF 70930	<b>66,50</b>
52x74			UF 70940	<b>74,70</b>	
74x105			UF 70950	<b>108,05</b>	
<b>Einzeletikett</b>		105x148	UF 70960	<b>1,60</b>	
		148x210	UF 70970	<b>2,55</b>	
 <p><b>Achtung</b></p> <p>GHS 03 Flamme über Kreis</p>		<b>am Bogen</b>	26x37	UF 70980	<b>8,15</b>
			37x52	UF 70990	<b>5,60</b>
		<b>auf Rolle</b>	37x52	UF 71000	<b>66,50</b>
	52x74		UF 71010	<b>74,70</b>	
	74x105		UF 71020	<b>108,05</b>	
	<b>Einzeletikett</b>	105x148	UF 71030	<b>1,60</b>	
		148x210	UF 71040	<b>2,55</b>	

► **KENNZEICHNUNG GEFÄHRLICHER STOFFE NACH CLP/GHS-VERORDNUNG**

		Format mm	Artikel-Nr.	Folie F
 <b>Gefahr</b> GHS 03 Flamme über Kreis	am Bogen	26x37	UF 71050	<b>8,15</b>
		37x52	UF 71060	<b>5,60</b>
	auf Rolle	37x52	UF 71070	<b>66,50</b>
		52x74	UF 71080	<b>74,70</b>
		74x105	UF 71090	<b>108,05</b>
	Einzeletikett	105x148	UF 71100	<b>1,60</b>
		148x210	UF 71110	<b>2,55</b>
 <b>Achtung</b> GHS 04 Gasflasche	am Bogen	26x37	UF 71120	<b>8,15</b>
		37x52	UF 71130	<b>5,60</b>
	auf Rolle	37x52	UF 71140	<b>66,50</b>
		52x74	UF 71150	<b>74,70</b>
		74x105	UF 71160	<b>108,05</b>
	Einzeletikett	105x148	UF 71170	<b>1,60</b>
		148x210	UF 71180	<b>2,55</b>
 <b>Achtung</b> GHS 05 Ätzwirkung	am Bogen	26x37	UF 71190	<b>8,15</b>
		37x52	UF 71200	<b>5,60</b>
	auf Rolle	37x52	UF 71210	<b>66,50</b>
		52x74	UF 71220	<b>74,70</b>
		74x105	UF 71230	<b>108,05</b>
	Einzeletikett	105x148	UF 71240	<b>1,60</b>
		148x210	UF 71250	<b>2,55</b>
 <b>Gefahr</b> GHS 05 Ätzwirkung	am Bogen	26x37	UF 71260	<b>8,15</b>
		37x52	UF 71270	<b>5,60</b>
	auf Rolle	37x52	UF 71280	<b>66,50</b>
		52x74	UF 71290	<b>74,70</b>
		74x105	UF 71300	<b>108,05</b>
	Einzeletikett	105x148	UF 71310	<b>1,60</b>
		148x210	UF 71320	<b>2,55</b>
 <b>Gefahr</b> GHS 06 Totenkopf	am Bogen	26x37	UF 71330	<b>8,15</b>
		37x52	UF 71340	<b>5,60</b>
	auf Rolle	37x52	UF 71350	<b>66,50</b>
		52x74	UF 71360	<b>74,70</b>
		74x105	UF 71370	<b>108,05</b>
	Einzeletikett	105x148	UF 71380	<b>1,60</b>
		148x210	UF 71390	<b>2,55</b>

		Format mm	Artikel-Nr.	Folie F
 <b>Achtung</b> GHS 07 Ausrufezeichen	am Bogen	26x37	UF 71400	<b>8,15</b>
		37x52	UF 71410	<b>5,60</b>
	auf Rolle	37x52	UF 71420	<b>66,50</b>
		52x74	UF 71430	<b>74,70</b>
		74x105	UF 71440	<b>108,05</b>
	Einzeletikett	105x148	UF 71450	<b>1,60</b>
		148x210	UF 71460	<b>2,55</b>
 <b>Achtung</b> GHS 08 Gesundheitsgefahr	am Bogen	26x37	UF 71470	<b>8,15</b>
		37x52	UF 71480	<b>5,60</b>
	auf Rolle	37x52	UF 71490	<b>66,50</b>
		52x74	UF 71500	<b>74,70</b>
		74x105	UF 71510	<b>108,05</b>
	Einzeletikett	105x148	UF 71520	<b>1,60</b>
		148x210	UF 71530	<b>2,55</b>
 <b>Gefahr</b> GHS 08 Gesundheitsgefahr	am Bogen	26x37	UF 71540	<b>8,15</b>
		37x52	UF 71550	<b>5,60</b>
	auf Rolle	37x52	UF 71560	<b>66,50</b>
		52x74	UF 71570	<b>74,70</b>
		74x105	UF 71580	<b>108,05</b>
	Einzeletikett	105x148	UF 71590	<b>1,60</b>
		148x210	UF 71600	<b>2,55</b>
 <b>Achtung</b> GHS 09 Umwelt	am Bogen	26x37	UF 71610	<b>8,15</b>
		37x52	UF 71620	<b>5,60</b>
	auf Rolle	37x52	UF 71630	<b>66,50</b>
		52x74	UF 71640	<b>74,70</b>
		74x105	UF 71650	<b>108,05</b>
	Einzeletikett	105x148	UF 71660	<b>1,60</b>
		148x210	UF 71670	<b>2,55</b>
<b>Andere Größen und individuelle Ausführungen auf Anfrage.</b>				







► **KENNZEICHNUNG GEFÄHRLICHER STOFFE NACH CLP/GHS-VERORDNUNG**

				Format mm	Artikel-Nr.	Folie F				
	21 Stück/Bogen	26x26	UF 71680	<b>10,30</b>	<b>GHS 01 Explodierende Bombe</b>					
	5 Stück/Bogen	52x52	UF 71690	<b>6,80</b>						
	2 Stück/Bogen	105x105	UF 71700	<b>5,10</b>						
	21 Stück/Bogen	26x26	UF 71710	<b>10,30</b>	<b>GHS 02 Flamme</b>					
	5 Stück/Bogen	52x52	UF 71720	<b>6,80</b>						
	2 Stück/Bogen	105x105	UF 71730	<b>5,10</b>						
	21 Stück/Bogen	26x26	UF 71740	<b>10,30</b>	<b>GHS 03 Flamme über Kreis</b>					
	5 Stück/Bogen	52x52	UF 71750	<b>6,80</b>						
	2 Stück/Bogen	105x105	UF 71760	<b>5,10</b>						
	21 Stück/Bogen	26x26	UF 71770	<b>10,30</b>	<b>GHS 04 Gasflasche</b>					
	5 Stück/Bogen	52x52	UF 71780	<b>6,80</b>						
	2 Stück/Bogen	105x105	UF 71790	<b>5,10</b>						
	21 Stück/Bogen	26x26	UF 71800	<b>10,30</b>	<b>GHS 05 Ätzwirkung</b>					
	5 Stück/Bogen	52x52	UF 71810	<b>6,80</b>						
	2 Stück/Bogen	105x105	UF 71820	<b>5,10</b>						
	21 Stück/Bogen	26x26	UF 71830	<b>10,30</b>	<b>GHS 06 Totenkopf</b>					
	5 Stück/Bogen	52x52	UF 71840	<b>6,80</b>						
	2 Stück/Bogen	105x105	UF 71850	<b>5,10</b>						
	21 Stück/Bogen	26x26	UF 71860	<b>10,30</b>	<b>GHS 07 Ausrufezeichen</b>					
	5 Stück/Bogen	52x52	UF 71870	<b>6,80</b>						
	2 Stück/Bogen	105x105	UF 71880	<b>5,10</b>						
	21 Stück/Bogen	26x26	UF 71890	<b>10,30</b>	<b>GHS 08 Gesundheitsgefahr</b>					
	5 Stück/Bogen	52x52	UF 71900	<b>6,80</b>						
	2 Stück/Bogen	105x105	UF 71910	<b>5,10</b>						
	21 Stück/Bogen	26x26	UF 71920	<b>10,30</b>	<b>GHS 09 Umwelt</b>					
	5 Stück/Bogen	52x52	UF 71930	<b>6,80</b>						
	2 Stück/Bogen	105x105	UF 71940	<b>5,10</b>						
				<b>Gefahr</b>			21 Stück/Bogen	26x10	UF 71950	<b>6,95</b>
				<b>Gefahr</b>			5 Stück/Bogen	52x15	UF 71960	<b>2,30</b>
				<b>Gefahr</b>			2 Stück/Bogen	105x20	UF 71970	<b>1,80</b>
				<b>Achtung</b>			21 Stück/Bogen	26x10	UF 71980	<b>6,95</b>
				<b>Achtung</b>			5 Stück/Bogen	52x15	UF 71990	<b>2,30</b>
				<b>Achtung</b>			2 Stück/Bogen	105x20	UF 72000	<b>1,80</b>
				<b>Gefahr Benzin</b> (Index Nr.: 649-378-00-4, Benzol 0,1 - 1%) UN 1203 H224 Flüssigkeit und Dampf extrem entzündbar. H304 Kann bei Verschlucken und Eindringen in die Atemwege tödlich sein. H315 Verursacht Hautreizungen. H336 Kann Schläfrigkeit und Benommenheit verursachen. H340 Kann genetische Defekte verursachen. H350 Kann Krebs erzeugen. H361D Kann vermutlich die Fruchtbarkeit beeinträchtigen oder das Kind im Mutterleib schädigen. H411 Giftig für Wasserorganismen, mit langfristiger Wirkung. P201 Vor Gebrauch besondere Anweisungen einholen. P210 Von Hitze, heißen Oberflächen, Funken, offenen Flammen sowie anderen Zündquellen fernhalten. Nicht rauchen. P231 Behälter dicht verschlossen halten. P261 Einatmen von Staub/Rauch/Gas/Nebel/Dampf/Aerosol vermeiden. P280 Schutzhandschuhe/Schutzkleidung/Augenschutz/Gesichtsschutz tragen. P301+P310 BEI VERSCHLUCKEN: Sofort GIFTINFORMATIONSZENTRUM/Arzt... anrufen. <b>10 Stück/Bogen</b> 74x52 UF 73000 <b>16,15</b>						
							<b>8 Stück/Bogen</b> 105x74 UF 73010 <b>20,30</b>			
				<b>4 Stück/Bogen</b> 148x105 UF 73020 <b>22,00</b>						
				<b>Gefahr Diesel Nr. 2 (leicht)</b> (Index Nr.: 649-227-00-2) UN 1202 H226 Flüssigkeit und Dampf entzündbar. H304 Kann bei Verschlucken und Eindringen in die Atemwege tödlich sein. H315 Verursacht Hautreizungen. H332 Gesundheitsschädlich bei Einatmen. H351 Kann vermutlich Krebs erzeugen. H373 Kann die Organe schädigen bei längerer oder wiederholter Exposition. H411 Giftig für Wasserorganismen, mit langfristiger Wirkung. P261 Einatmen von Staub/Rauch/Gas/Nebel/Dampf/Aerosol vermeiden. P273 Freisetzung in die Umwelt vermeiden. P280 Schutzhandschuhe/Schutzkleidung/Augenschutz/Gesichtsschutz tragen. P301+P310 BEI VERSCHLUCKEN: Sofort GIFTINFORMATIONSZENTRUM/Arzt... anrufen. P331 KEIN Erbrechen herbeiführen. P303+P361+P353 BEI BERÜHRUNG MIT DER HAUT (oder dem Haar): Alle kontaminierten Kleidungsstücke sofort ausziehen. Haut mit Wasser abwaschen/duschen. <b>10 Stück/Bogen</b> 74x52 UF 73030 <b>16,15</b>						
							<b>8 Stück/Bogen</b> 105x74 UF 73040 <b>20,30</b>			
				<b>4 Stück/Bogen</b> 148x105 UF 73050 <b>22,00</b>						
				<b>Gefahr Heptan Nr. 2 (leicht)</b> (Index Nr.: 649-225-00-1) H226 Flüssigkeit und Dampf entzündbar. H304 Kann bei Verschlucken und Eindringen in die Atemwege tödlich sein. H315 Verursacht Hautreizungen. H332 Gesundheitsschädlich bei Einatmen. H351 Kann vermutlich Krebs erzeugen. H373 Kann die Organe schädigen bei längerer oder wiederholter Exposition. H411 Giftig für Wasserorganismen, mit langfristiger Wirkung. P261 Einatmen von Staub/Rauch/Gas/Nebel/Dampf/Aerosol vermeiden. P273 Freisetzung in die Umwelt vermeiden. P280 Schutzhandschuhe/Schutzkleidung/Augenschutz/Gesichtsschutz tragen. P301+P310 BEI VERSCHLUCKEN: Sofort GIFTINFORMATIONSZENTRUM/Arzt... anrufen. P331 KEIN Erbrechen herbeiführen. P303+P361+P353 BEI BERÜHRUNG MIT DER HAUT (oder dem Haar): Alle kontaminierten Kleidungsstücke sofort ausziehen. Haut mit Wasser abwaschen/duschen. <b>10 Stück/Bogen</b> 74x52 UF 73060 <b>16,15</b>						
							<b>8 Stück/Bogen</b> 105x74 UF 73070 <b>20,30</b>			
				<b>4 Stück/Bogen</b> 148x105 UF 73080 <b>22,00</b>						

## ► VERPACKUNGS-BILDZEICHEN

FÜR DIE HANDHABUNG VON GÜTERN GEM. ÖNORM EN ISO 780

## ► CE - KENNZEICHEN









	Format mm	Best.-Nr.		Format mm	Best.-Nr.		Format mm	Best.-Nr.		Format mm	Best.-Nr.
	148x210	<b>2,55</b> UF 26950		148x210	<b>2,55</b> UF 26960		148x210	<b>2,55</b> UF 26970		100 Stk. 19x13	<b>16,65</b> UF 26940
	auf Rolle (500 Stk.) 74x105	<b>156,00</b> UF 26951		auf Rolle (500 Stk.) 74x105	<b>156,00</b> UF 26961		auf Rolle (500 Stk.) 74x105	<b>156,00</b> UF 26971		100 Stk. 32x25	<b>22,10</b> UF 26941





Vor Nässe schützen

Oben

Zerbrechlich oder  
vorsichtig behandeln

## ► SCHILDER FÜR DEN KFZ-BEREICH

	Format mm	rückstrahlend		nicht rückstrahlend	
		Folie auf Alu SLA	Folie SL	Folie auf Alu FA	Folie F
	150x100	-	-	-	<b>2,55</b> UF 26560
	200x150	-	-	<b>8,70</b> UF 26570	<b>3,20</b> UF 26580
	200x150	-	-	<b>8,70</b> UF 26590	<b>3,20</b> UF 26600
	200x150	-	-	<b>8,70</b> UF 26610	<b>3,20</b> UF 26620
	200x150	-	-	<b>8,70</b> UF 26630	<b>3,20</b> UF 26640
	200x150	-	-	<b>8,70</b> UF 26650	<b>3,20</b> UF 26660
	400x250	<b>35,25</b> UF 26670	-	-	-
Langguttafel inkl. Aufhängekette					
	400x300	<b>66,25</b> UF 26800	<b>48,50</b> UF 26810	-	-
Kennzeichnung gefährlicher Güter	Text nach Wunsch				

	Format mm	rückstrahlend		Kunststoffplatte K
		Folie auf Alu SLA	Folie SL	
	ø 250	<b>28,30</b> UF 26720	<b>18,85</b> UF 26730	-
Tafel für eingeschränkt zulässige Fahrzeuge				
	ø 250	<b>28,30</b> UF 26780	<b>18,85</b> UF 26790	<b>8,30</b> UF 32280
Tafel für lärmarme Kraftfahrzeuge				
			<b>68,65</b> UF 26820	
			<b>88,65</b> UF 26830	
			<b>76,00</b> UF 26840	
			<b>55,65</b> UF 26850	
Schulbuswarnschilder				

## Warnstreifen

aus rückstrahlender Folie RA1-Aufbau A (Typ1) bzw. aus nicht rückstrahlender Kunststoff-Folie, selbstklebend, auf Wunsch auf ALU verklebt.

Ausführung in den Farben rot-weiß oder gelb-schwarz.



Schraffur rechts



Schraffur links



Schraffur gerade



Schraffur rechts



Schraffur links

Größe mm	Ausführung	Farbe und Schraffur				
		rot-weiß links	rot-weiß rechts	rot-weiß gerade	gelb-schwarz links	gelb-schwarz rechts
500 x 50	rückstrahlend	6,40 UF 29980	6,40 UF 29990	6,40 UF 30000	6,40 UF 30010	6,40 UF 30020
	PVC	2,90 UF 30030	2,90 UF 30040	2,90 UF 30050	2,90 UF 30060	2,90 UF 30070
900 x 100	rückstrahlend	12,55 UF 30080	12,55 UF 30090	12,55 UF 30100	12,55 UF 30110	12,55 UF 30120
	PVC	6,20 UF 30130	6,20 UF 30140	6,20 UF 30150	6,20 UF 30160	6,20 UF 30170
900 x 300	rückstrahlend	33,40 UF 30230	33,40 UF 30240	33,40 UF 30250	33,40 UF 30260	33,40 UF 30270
	PVC	16,25 UF 30280	16,25 UF 30290	16,25 UF 30300	16,25 UF 30310	16,25 UF 30320

## Warnfläche

aus rückstrahlender Folie RA1-Aufbau A (Typ1), selbstklebend

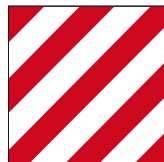

Größe	Best.-Nr.	STK	Preis
423 mm x 423 mm	UF 30330		<b>25,90</b>

## Warnmarkierungsband

gelb-schwarz oder rot-weiß schraffiert, aus rückstrahlender Folie RA1-Aufbau A (Typ1) oder aus Kunststoff-Folie, selbstklebend



			rot-weiß links	rot-weiß rechts	gelb-schwarz links	gelb-schwarz rechts
PVC	50 mm breit, 100 lfm	Best.-Nr.	108,70 UF 32330	108,70 UF 30340	108,70 UF 32340	108,70 UF 30350
	100 mm breit, 100 lfm	Best.-Nr.	194,90 UF 32350	194,90 UF 30360	194,90 UF 32360	194,90 UF 30370
rückstrahlend	50 mm breit, 25 lfm	Best.-Nr.	125,00 UF 32370	125,00 UF 30380	125,00 UF 32380	125,00 UF 30390
	100 mm breit, 12,5 lfm	Best.-Nr.	125,00 UF 32390	125,00 UF 32300	125,00 UF 32400	125,00 UF 32310

**Warnmarkierung gemäß DIN 30710**

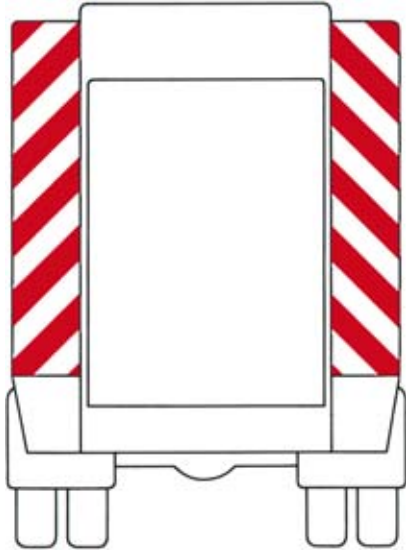

zur Kennzeichnung von Fahrzeugen und Geräten aus hochrückstrahlender Folie RA2- Aufbau C (Typ 2) rot/weiß schraffiert, selbstklebend

Größe mm	Schraffur	
	rot/weiß links	rot/weiß rechts
141 mm x 4,5 lfm	<b>84,40</b> UF 32411	<b>84,40</b> UF 32410
141 mm x 9 lfm	<b>157,95</b> UF 32413	<b>157,95</b> UF 32412
141 mm x 1 lfm	<b>21,65</b> UF 32415	<b>21,65</b> UF 32414
282 mm x 4,5 lfm	<b>168,75</b> UF 32421	<b>168,75</b> UF 32420
282 mm x 9 lfm	<b>315,85</b> UF 32423	<b>315,85</b> UF 32422
282 mm x 1 lfm	<b>43,30</b> UF 32425	<b>43,30</b> UF 32424

**Warnmarkierung gemäß RVS**

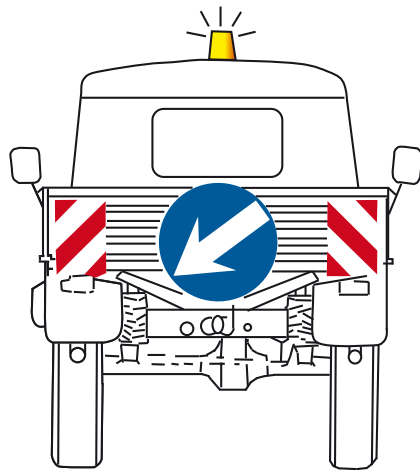

zur Kennzeichnung von Arbeitsfahrzeugen aus hochrückstrahlender Folie RA2- Aufbau C (Typ 2) rot/weiß schraffiert, selbstklebend

Größe mm	Schraffur	
	rot/weiß links	rot/weiß rechts
300 x 400	<b>32,00</b> UF 32431	<b>32,00</b> UF 32430



**Handrakel**

Plastic Applicator

Best.-Nr. UF 32440 **5,10**

für einfache und fachgerechte Verklebung von Folien

**Kantenversiegelungsband**



selbstklebend, auf Rolle zu 45,7 lfm  
B=25 mm Best.-Nr. UF 32530

**92,70**

## ► BODENMARKIERUNGSBÄNDER, RUTSCHHEMMUNG R13

### Bodenmarkierungsbänder (inkl. Verklebeanleitung)

- zur Kennzeichnung von Treppen, Rampen und Fußböden
- für Innen- und Außeneinsatz
- höchste Rutschhemmung R13
- selbstklebend

		rot-weiß*	gelb-schwarz**	gelb**	schwarz**
50 mm breit, 6 lfm	Best.-Nr.	<b>55,65</b> UF 32460	<b>55,65</b> UF 32480	<b>55,65</b> UF 32540	<b>55,65</b> UF 32560
100 mm breit, 6 lfm	Best.-Nr.	<b>95,05</b> UF 32500	<b>95,05</b> UF 32520	<b>95,05</b> UF 32541	<b>95,05</b> UF 32561

\* geeignet für glatte Untergründe

\*\* geeignet für unebene, raue oder profilierte Flächen



 <p>3M Scotch-Weld Primer 83, Dose á 1 Liter erhöht die Klebkraft eines Klebebandes auf kritischen Oberflächen</p>	<p><b>42,15</b> UF 32550</p>
--	----------------------------------

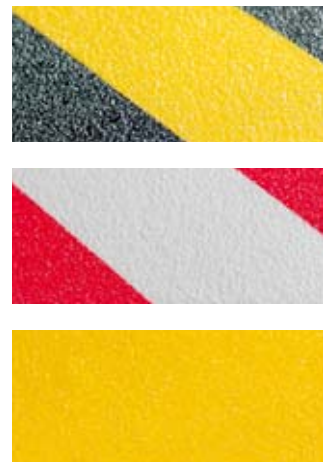

## ► BODENMARKIERUNGSBÄNDER, RUTSCHHEMMUNG R10



### Bodenmarkierungsbänder

- für Inneneinsatz
- bei leichter Beanspruchung und eher geringem Schmutzanfall
- selbstklebend, für glatte Untergründe
- Barfußzonen

		gelb-schwarz	schwarz	gelb
50 mm breit, 6 lfm	Best.-Nr.	<b>62,10</b> UF 80281	<b>54,55</b> UF 80320	<b>54,55</b> UF 80330

## ► SICHERHEITSFOLIEN FÜR SCHEIBEN UND GLASTÜREN AUS HOCHWERTIGER PVC - FOLIE

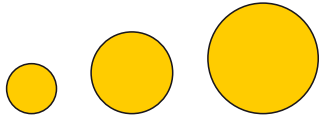

Format mm	50 Stk./Packung Best.-Nr.	
ø 50	UF 30400	<b>31,50</b>
ø 80	UF 30410	<b>36,35</b>
ø 100	UF 30420	<b>40,30</b>



Format mm	10 Stk./Packung Best.-Nr.	
1000 x 20	UF 30430	<b>4,75</b>
1000 x 40	UF 30440	<b>8,30</b>
1000 x 60	UF 30450	<b>12,45</b>

Bitte bei Bestellung Farbe angeben

## RAUBVÖGELSYMBOLE

aus Scotchcal-Folie schwarz matt, selbstklebend



SYMBOL I

Format mm	Best.-Nr.	Preis
450 x 170	UF 30460	<b>5,60</b>



SYMBOL II

Format mm	Best.-Nr.	Preis
300 x 160	UF 30470	<b>4,05</b>

## ► PRÜFPLAKETTEN FÜR DIE SICHERHEIT

Standardplakette aus Kunststoff-Folie, Wetterfest und selbstklebend

Prüfplaketten können in verschiedenen Farben und Größen nach Ihren Angaben gefertigt werden.

Für besondere Einsätze kann auch fälschungssichere Folie verwendet werden.

Andere Durchmesser und größere Mengen auf Anfrage!



Format mm	Best.-Nr.
ø 30 mm	<b>40,40</b> pro 100 Stk. UF 29740



Format mm	Best.-Nr.
ø 30 mm	<b>40,40</b> pro 100 Stk. UF 29750



Format mm	Best.-Nr.
ø 30 mm	<b>40,40</b> pro 100 Stk. UF 94990



Format mm	Best.-Nr.
ø 20 mm	<b>40,40</b> pro 100 Stk. UF 29760



Format mm	Best.-Nr.
ø 20 mm	<b>40,40</b> pro 100 Stk. UF 29770

## ► LOCHZANGE

Lochzange für Prüfplaketten vernickelt, Maultiefe 50 mm (Stanzung - Rundloch 3 mm)



Best.-Nr. UF 29780	STK	<b>76,65</b>
--------------------	-----	--------------

SLA = S-lite Folie auf Alu  
SL = S-lite Folie

FA = Kunststoff-Folie auf Alu  
F = Kunststoff-Folie

K = Siebdruck auf Kunststoffplatte  
KP = Kunststoff nachleuchtend

FPA = Nachleuchtfolie auf Alu  
FP = Nachleuchtfolie



## ► SYMBOLSCHILDER – HUND

Ausführung aus Alu-Blech,  
Tafelgröße ca. 250 x 480 mm  
inklusive Erdspeiß aus Alu-Profil



45,75  
Best.-Nr. UF 29950

Format mm	nicht rückstrahlend		Format mm	nicht rückstrahlend		
	Folie auf Alu FA	Folie F		Folie auf Alu FA	Folie F	Folie K
200x300	19,65 UF 29951	11,10 UF 29952	200x300	19,65 UF 29960	11,10 UF 29961	-
200x300	19,65 UF 29953	11,10 UF 29954	297x148	10,95 UF 29250	4,60 UF 29260	5,70 UF 29270

## ► HINWEISSCHILDER FÜR UNTERIRDISCHE VERSORGUNGSLEITUNGEN UND KABEL

Wir bieten das komplette Hinweisschilder-Programm gemäß DIN, viele Sonderausführungen und das entsprechende Zubehör. Alle wichtigen Daten erdverlegter Leitungen und Kabel, Schieber, Hähne, Unterflurhydranten, Klappen und anderer Armaturen werden in den variablen Buchstaben- und Zahlenfeldern festgeschrieben. Das ermöglicht eine vorausschauende und verantwortungsbewusste Planung. Sie sind aus Kunststoff, d. h. witterungsbeständig, schlagfest auch bei extremen Temperaturen, absolut lichtecht, unempfindlich gegen Korrosion.

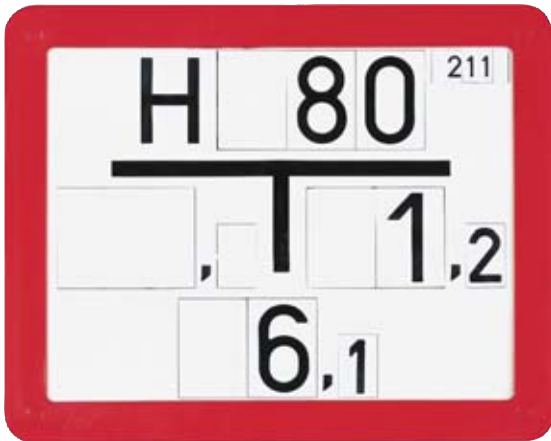

Für Hydranten



Für Wasserleitungen



Für Gasleitungen

Zahlen-, Buchstaben- und Leerfelder werden von vorne in das Schild gedrückt, rasten ein und halten. Einfachste Handhabung ermöglicht mühelos eventuelles Korrigieren.

Das **Hydranten-Hinweisschild** besteht aus **Grundplatte**, **Hinterlegplatte** und **Rahmen**.

Nach dem Einsetzen der Felder in die Grundplatte wird diese zusammen mit der Hinterlegplatte an der vorgesehenen Stelle mit Schrauben befestigt. Dann wird der Rahmen eingehängt und eingerastet (Schrauben sind nicht sichtbar).

Die **Hinweisschilder für Wasser, Abwasser und Gas** u.s.w. bestehen aus **Grundplatte** und **Hinterlegplatte**.

Die Hinterlegplatte wird an der vorgesehenen Stelle mit Schrauben befestigt. Die Grundplatte wird, nach dem sie mit den entsprechenden Feldern komplettiert ist, in die Hinterlegplatte eingehängt und eingerastet (also auch hier keine sichtbaren Schrauben).

Neben den DIN-Ausführungen sind Sonderausführungen in Größe, Form und Farbe nach Kundenwunsch lieferbar.

### Das Zubehör:

Passend zu den Schildern in Farbe und Größe gibt es **Zahlen-**, **Buchstaben-** und **Leerfelder**.

[Preise und Ausführungen auf Anfrage](#)

# ► KENNZEICHNUNG VON ROHRLEITUNGEN GEM. ÖNORM Z 1001

Rohrleitungen sind an allen kritischen Stellen (Beginn, Ende, Aus- und Eintrittsstellen in Räumen, Abzweigungen, vor Ventilen, Armaturen-kästen, Bedieneinrichtungen u. dgl.) sowie in zugänglichen Bereichen (z.B. Keller, Kollektorgänge, großflächige Hallen) zusätzlich in Abständen von höchstens 10 m deutlich sichtbar und dauerhaft zu kennzeichnen.

Die Kennzeichnung ist so anzubringen, dass sie die Rohrleitungen, aus der üblichen Sichtrichtung gesehen, um mindestens 180° umfasst. Ihre Längen müssen zumindest den Mindestbreiten der Basisfarbringe entsprechen. Die Durchflussrichtung ist mittels Pfeil zu kennzeichnen.

Außendurchmesser des Rohres einschließlich einer allenfalls vorhandenen Ummantelung	Mindestbreite von Basisfarbringen
mm	mm
bis 30	120
über 30 bis 60	210
über 60	300

Ausführung	Größe in mm	Best.-Nr.	Preis/VE		
			1-2 VE	3-4 VE	ab 5 VE
A + B	120 x 975	UF 70001	<b>182,75</b>	<b>165,75</b>	<b>152,35</b>
A + B	210 x 975	UF 70002	<b>328,55</b>	<b>296,85</b>	<b>283,65</b>
A + B	300 x 975	UF 70003	<b>498,15</b>	<b>400,70</b>	<b>387,25</b>
C + D	120 x 40 (20 Pfeile/Bogen)	UF 70004	<b>87,40</b>	<b>66,85</b>	<b>52,65</b>
C + D	210 x 70 (12 Pfeile/Bogen)	UF 70005	<b>96,85</b>	<b>73,00</b>	<b>59,40</b>
C + D	300 x 100 (8 Pfeile/Bogen)	UF 70006	<b>110,70</b>	<b>78,40</b>	<b>67,45</b>

Variante A



Variante B



Variante C

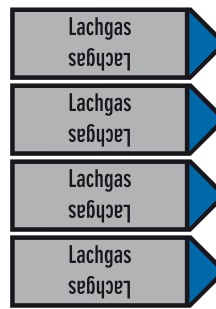

Variante D

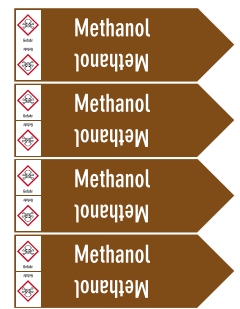

**Kennzeichnung von Durchflusssstoff und Fließrichtung**

1 Verpackungseinheit = 10 Streifen

**Kennzeichnung von Durchflusssstoff, Fließrichtung und Gefahrstoff**

1 Verpackungseinheit = 10 Streifen

**Kennzeichnung von Durchflusssstoff und Fließrichtung**

**Einzelpfeile, angestanzt**  
1 Verpackungseinheit = 1 Bogen

**Kennzeichnung von Durchflusssstoff, Fließrichtung und Gefahrstoff**

**Einzelpfeile, angestanzt**  
1 Verpackungseinheit = 1 Bogen

Bezeichnung des Mediums		Basisfarbe	Zusatzfarbe/Pfeilfarbe
<b>brennbare Flüssigkeiten</b>	brennende Flüssigkeiten, allgemein	braun (RAL 8008) Schriftfarbe weiß	-
	Laugen		violett (RAL 4001)
	Säuren		orange (RAL 2000)
	brennbare Flüssigkeiten, giftig		Beschriftung mit Gefahrensymbol GHS 06 oder GHS 08
	zum Transport fester Stoffe		rosa (RAL 3015)
<b>nicht brennbare Flüssigkeiten</b>	nicht brennende Flüssigkeiten allgemein	schwarz (RAL 9005) Schriftfarbe weiß	-
	Laugen		violett (RAL 4001)
	Säuren		orange (RAL 2000)
	nicht brennende Flüssigkeiten, giftig		Beschriftung mit Gefahrensymbol GHS 06 oder GHS 08
	Wasserdampf/Heißwasser		rot (RAL 3000)
	Wasser		dunkelgrün (RAL 6001)
zum Transport fester Stoffe	rosa (RAL 3015)		
<b>brennbare Gase</b>	brennbare Gase, allgemein	gelb (RAL 1012) Schriftfarbe schwarz	-
	giftig		Beschriftung mit Gefahrensymbol GHS 06 oder GHS 08
	ätzend		orange (RAL 2000) und Beschriftung mit Gefahrensymbol GHS 05
	korrosiv		orange (RAL 2000)
	Acetylen		kastanienbraun (RAL 3009)
	Wasserstoff		rot (RAL 3000)
	zum Transport fester Stoffe		rosa (RAL 3015)
<b>nicht brennbare Gase</b>	nicht brennbare Gase, allgemein	grau (RAL 7037) Schriftfarbe schwarz	-
	oxidierend		hellblau (RAL 5012)
	giftig		Beschriftung mit Gefahrensymbol GHS 06 oder GHS 08
	ätzend		orange (RAL 2000) und Beschriftung mit Gefahrensymbol GHS 05
	korrosiv		orange (RAL 2000)
	Stickstoff		schwarz (RAL 9005)
	Luft, technisch		leuchtendgrün (RAL 6018)
	Luft, medizinisch		schwarz (RAL 9005)/weiß (RAL 9010)
	Sauerstoff		weiß (RAL 9010)
	Lachgas		blau (RAL 5010)
	Vakuum		hellgelb (RAL 1018) und Beschriftung mit dem Wort „Vakuum“
	zum Transport fester Stoffe		rosa (RAL 3015)



## ► MAGNETFOLIEN - MAGNETISCHE LAGERREGALSCHILDER

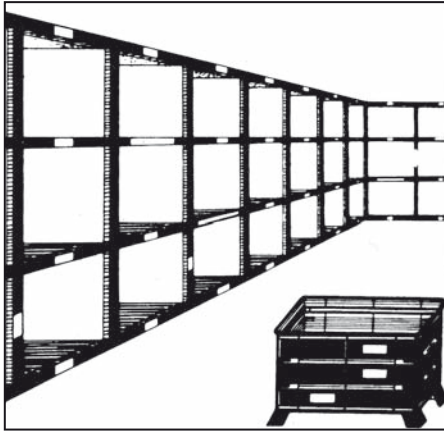

Magnetische Lagerregalschilder aus flexiblem Kunststoff, mit weißer Kunststoff-Beschichtung, lassen sich mühelos anlegen und immer wieder verschieben.

Bestens geeignet für Stahlregale, Lagerschränke, Stapelbehälter aus Stahl etc. Magnetische Lagerregalschilder werden in den 2 Normalgrößen L 1 und L 3 hergestellt.

Die Meterware in 30 mm und 50 mm Breite kann mit der Schere auf die gewünschte Länge zugeschnitten werden. Sonderformate auf Anfrage.

Mindestbestellmenge 50 Schilder 100 mm x 30 mm.

Type	Bestellmenge	Best.-Nr.
L 1	50 Schilder 100 x 30 mm	<b>46,00</b> UF 30480
L 2	1 Rolle 5 lfm x 30 mm	<b>49,70</b> UF 30490
L 3	50 Schilder 150 x 50 mm	<b>111,35</b> UF 30500
L 4	1 Rolle 5 lfm x 50 mm	<b>80,35</b> UF 30510

Type PERMAFLEX  
0,6 mm stark

weiß matt Best.-Nr. UF 30520 **91,75** per lfm

**Spezial-Magnetfolie** in Rollen  
15 m lang, 615 mm breit = 9,23 m<sup>2</sup>

## ► METALLSCHILDER



Typenschilder, Leistungsschilder, Motorschilder, Inventarschilder, Namensschilder, Markenschilder, Firmenschilder, Datenschilder, Fabrikationsschilder

### Ausführungen:

Aluminium, anodisiert, im Siebdruckverfahren bedruckt, rechteckig beschnitten oder gestanzt. Eckenradien 2.0, 2.5, 3.0, 4.0, 4.5 und 5 mm durch die vorhandene Einrichtung ohne Aufpreis möglich.

### Befestigung:

- a) mit 2 oder 4 Befestigungslöchern
- b) selbstklebend

### Größen:

Mit abgerundeten Ecken bis max. 195 x 145 mm; größere Formate auf Anfrage.

### Stärken:

0.3, 0.5 und 0.8 mm Normprogramm;  
andere Stärken auf Anfrage.

### Entwurf:

Um Beistellung von druckfähigen Daten wird gebeten.  
Auf Wunsch können wir gegen Aufwandsvergütung nach Auftragserteilung Entwürfe anfertigen.

### Farben:

Ein- oder mehrfarbig bedruckt;  
eine breite Palette an leuchtenden Farben in vielen Farbtönen steht zur Verfügung.

### Mindestmenge:

100 Stück bei Größen bis 150 x 150 mm;  
größere Abmessungen je nach Ausführung.

**STUGEBA**  
Handelsges.m.b.H.  
Verkauf und Vermietung von Containersystemen

Zentrale und Auslieferungslager  
9462 Radl St. Leonhard, Postb. 759  
Telefon: 04350/2821-55 Fax: 04350/2821-58  
office@stugeba.at www.stugeba.at

Type  Inv. Nr.   
Fabr.Nr.  E. G.  kg  
Baujahr

Preise und Ausführungen auf Anfrage

## ► METALLSCHILDER-LAGERPROGRAMM

Eigengew.	<input type="text"/>	Type	<input type="text"/>
Nutzl.	<input type="text"/>	Achsl.	<input type="text"/>
Ges.Gew.	<input type="text"/>	Bauj.	<input type="text"/>

<input type="text"/>	Nr.	<input type="text"/>
• Tp	Bauj.	•
V	kW	

• Inv.Nr.	<input type="text"/>
-----------	----------------------

Größe	Best.-Nr.	
74x52	UF 30530	<b>1,90</b>
105x74	UF 30540	<b>2,70</b>

Größe	Best.-Nr.	
52x26	UF 30570	<b>1,55</b>

Größe	Best.-Nr.	
50x15	UF 30550	<b>1,50</b>
70x20	UF 30560	<b>1,75</b>

**NUMMERSCHILDER**



Größe 35 x 20 mm, ALU  
 Grund natur, Schrift schwarz  
 lagernd Nr. 1-500  
 auf Anfrage Nr. 501-999

**1,50**  
 UF 30600

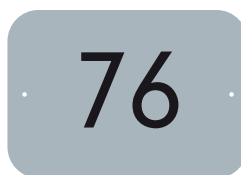

Größe 50 x 35 mm, ALU  
 2 Löcher, Grund natur, Schrift schwarz  
 lagernd Nr. 1-200  
 auf Anfrage Nr. 201-999

**2,70**  
 UF 30620



Wie vor, jedoch selbstklebend  
 lagernd Nr. 1-999

**1,55**  
 UF 30610

**STOCKWERKSCHILDER**

Größe 235 x 70 mm, ALU, Schrift schwarz, selbstklebend



Größe	Best.-Nr.
235x70	<b>15,40</b> UF 30631



Größe	Best.-Nr.
235x70	<b>15,40</b> UF 30641



Größe	Best.-Nr.
235x70	<b>15,40</b> UF 30651



Größe	Best.-Nr.
235x70	<b>15,40</b> UF 30801

Stockwerkbezeichnung mit  
 Klebetext



Größe	Best.-Nr.
235x70	<b>15,40</b> UF 30660



Größe	Best.-Nr.
235x70	<b>15,40</b> UF 30661



Größe	Best.-Nr.
235x70	<b>26,15</b> UF 30662

Text nach Wunsch

**TISCHAUFSTELLER**

Größe 100 x 60 mm, ALU, RAL 9006,  
 weißaluminium beschichtet  
 Stärke 1,5 mm



UF 30710



UF 30700

Größe	Best.-Nr.	Best.-Nr.
100x60	<b>19,85</b> UF 30710	<b>25,90</b> UF 30700

Text nach Wunsch

## ► TÜRAUFKLEBER

	Folie	
	Größe	F
	Ø 50	<b>2,90</b> UF 30670
	Ø 100	<b>4,85</b> UF 30672

	langnachleuchtend Folie	
	Größe	FP
	Ø 50	<b>4,05</b> UF 30671
	Ø 100	<b>6,90</b> UF 30673

	Folie	
	Größe	F
	Ø 50	<b>2,90</b> UF 30680
	Ø 100	<b>4,85</b> UF 30682

	langnachleuchtend Folie	
	Größe	FP
	Ø 50	<b>4,05</b> UF 30681
	Ø 100	<b>6,90</b> UF 30683

## ► MINISCHILDER – ALLE IM FORMAT 120 X 60 MM

	Folie auf Alu	Folie
	FA	F
Eingang	<b>5,95</b> UF 30990	<b>2,35</b> UF 31000
Kein Eingang	<b>5,95</b> UF 31010	<b>2,35</b> UF 31020
Ausgang	<b>5,95</b> UF 31030	<b>2,35</b> UF 31040
Kein Ausgang	<b>5,95</b> UF 31050	<b>2,35</b> UF 31060
Damen	<b>5,95</b> UF 31070	<b>2,35</b> UF 31080
Herren	<b>5,95</b> UF 31090	<b>2,35</b> UF 31100
Toilette	<b>5,95</b> UF 31110	<b>2,35</b> UF 31120
Büro	<b>5,95</b> UF 31130	<b>2,35</b> UF 31140
Lager	<b>5,95</b> UF 31150	<b>2,35</b> UF 31160
Keller	<b>5,95</b> UF 31170	<b>2,35</b> UF 31180

	Folie auf Alu	Folie
	FA	F
Privat	<b>5,95</b> UF 31250	<b>2,35</b> UF 31260
Garderobe	<b>5,95</b> UF 31310	<b>2,35</b> UF 31320
Heizraum	<b>5,95</b> UF 31350	<b>2,35</b> UF 31360
Aufenthaltsraum	<b>5,95</b> UF 31370	<b>2,35</b> UF 31380
Zutritt verboten	<b>5,95</b> UF 31390	<b>2,35</b> UF 31400
Trinkwasser	<b>5,95</b> UF 31430	<b>2,35</b> UF 31440
Kein Trinkwasser	<b>5,95</b> UF 31450	<b>2,35</b> UF 31460
Vorsicht Stufe!	<b>5,95</b> UF 31470	<b>2,35</b> UF 31480
Waschraum	<b>5,95</b> UF 31510	<b>2,35</b> UF 31520
Personal	<b>5,95</b> UF 31530	<b>2,35</b> UF 31540

	Folie auf Alu	Folie
	FA	F
Abstellraum	<b>5,95</b> UF 31550	<b>2,35</b> UF 31560
Für Garderobe wird nicht gehaftet!	<b>5,95</b> UF 31570	<b>2,35</b> UF 31580
Notschalter	<b>5,95</b> UF 31590	<b>2,35</b> UF 31600
Hauptschalter	<b>5,95</b> UF 31630	<b>2,35</b> UF 31640
Tür bitte schließen	<b>5,95</b> UF 31730	<b>2,35</b> UF 31740
Ziehen	<b>5,95</b> UF 31750	<b>2,35</b> UF 31760
Drücken	<b>5,95</b> UF 31770	<b>2,35</b> UF 31780
Waschküche	<b>5,95</b> UF 31610	<b>2,35</b> UF 31611
Fahrrad-abstellraum	<b>5,95</b> UF 31612	<b>2,35</b> UF 31613
Trockenraum	<b>5,95</b> UF 31614	<b>2,35</b> UF 31615

	Folie auf Alu	Folie
	FA	F
Müllraum	<b>5,95</b> UF 31616	<b>2,35</b> UF 31617
Technikraum	<b>5,95</b> UF 31618	<b>2,35</b> UF 31619
Kinderwagen-abstellraum	<b>5,95</b> UF 31620	<b>2,35</b> UF 31621
Bitte läuten!	<b>5,95</b> UF 31622	<b>2,35</b> UF 31623
Werkstatt	<b>5,95</b> UF 31340	<b>2,35</b> UF 31341
Raucherraum	<b>5,95</b> UF 31410	<b>2,35</b> UF 31411
Sanitäre Anlagen bitte sauber halten	<b>5,95</b> UF 31720	<b>2,35</b> UF 31721
Text nach Wunsch	<b>16,65</b> UF 95110	<b>11,60</b> UF 95120

## ▶ LASERGESCHNITTENE PIKTOGRAMME

H = 120 mm Alu A2/C0  
inkl. Montageschablone



Damen  
**15,35**  
UF 32190



Herren  
**15,35**  
UF 32191



Rollstuhlbewerber  
**15,35**  
UF 32192

## ▶ SELBSTKLEBENDE PIKTOGRAMME - AUF GEBÜRSTETER FOLIE

	Format mm	Folie F		Format mm	Folie F		Format mm	Folie F		Format mm	Folie F
	80x80 160x160	<b>4,50</b> UF 31790 <b>6,25</b> UF 31800		80x80 160x160	<b>4,50</b> UF 31920 <b>6,25</b> UF 31930		80x80 160x160	<b>4,50</b> UF 95130 <b>6,25</b> UF 95140		80x80	<b>4,50</b> UF 32080
	80x80 160x160	<b>4,50</b> UF 31840 <b>6,25</b> UF 31850		80x80	<b>4,50</b> UF 31940		80x80 160x160	<b>4,50</b> UF 32030 <b>6,25</b> UF 32040		80x80	<b>4,50</b> UF 32090
	80x80 160x160	<b>4,50</b> UF 31860 <b>6,25</b> UF 31870		80x80 160x160	<b>4,50</b> UF 31950 <b>6,25</b> UF 31960		80x80	<b>4,50</b> UF 32050		80x80	<b>4,50</b> UF 32100
	80x80 160x160	<b>4,50</b> UF 31880 <b>6,25</b> UF 31890		160x160	<b>6,25</b> UF 31970		80x80	<b>4,50</b> UF 32060		80x80 160x160	<b>4,50</b> UF 32170 <b>6,25</b> UF 32171
	80x80 160x160	<b>4,50</b> UF 31900 <b>6,25</b> UF 31910		80x80 160x160	<b>4,50</b> UF 31980 <b>6,25</b> UF 31990		80x80	<b>4,50</b> UF 32070		80x80 160x160	<b>13,75</b> UF 32180 <b>15,45</b> UF 32181
									Text nach Wunsch		

## Konturgeschnittene Folienbeschriftungen

- In verschiedenen Folienfarben und Folienqualitäten verfügbar
- Einfache Handhabung
- Für Fahrzeugbeschriftungen, Leitsysteme, Werbeschilder, usw.

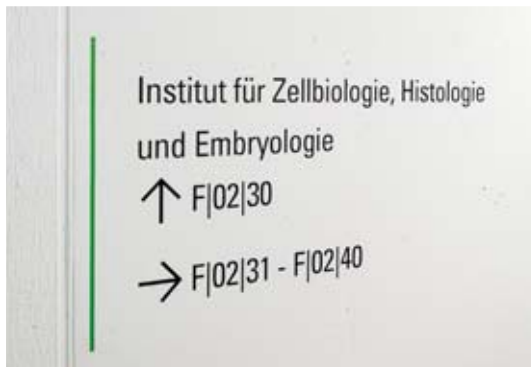

## ► PREISLISTE

	Farbfolien in 3M-Qualität	Farbfolien reflektierend
Schrifthöhe	Preis pro Buchstabe	Preis pro Buchstabe
15 - 25 mm	1,00	1,60
26 - 50 mm	0,95	1,25
51 - 80 mm	1,25	1,95
81 - 100 mm	1,95	3,00
101 - 120 mm	2,30	3,50
121 - 140 mm	2,55	4,20
141 - 150 mm	3,10	4,80
151 - 160 mm	3,50	5,55
161 - 180 mm	3,85	6,05
181 - 200 mm	4,45	7,10
201 - 250 mm	6,05	9,60
251 - 300 mm	8,40	13,35
301 - 350 mm	9,70	15,85
351 - 400 mm	12,70	20,55
401 - 450 mm	15,00	24,20
451 - 500 mm	20,70	33,40
501 - 550 mm	23,60	38,20
551 - 600 mm	25,15	40,85
601 - 650 mm	27,45	44,45
651 - 700 mm	29,15	47,30
701 - 750 mm	33,40	53,95
751 - 800 mm	36,55	59,05
801 - 850 mm	39,20	63,15
851 - 900 mm	41,20	64,65
901 - 1000 mm	44,10	69,90

Die Schrifthöhe wird nach Großbuchstaben festgelegt. Auf Sonderwunsch Schrifthöhen bis 1500 mm. Firmenschriftzüge, Signets und Sonderschriften können unter Berücksichtigung des Punktes „Datenübernahme“ (siehe S. 78) in jeder gewünschten Größe ausgeführt werden – größere Zeichen werden mehrteilig gefertigt.

## ► AUSZUG – SCHRIFTENPROGRAMM

Helvetica  
 ABCDEFGHIJKLMNOPQRSTUVWXYZ  
 abcdefghijklmnopqrstuvwxyz  
 1234567890 ?&!(!,;:)

Helvetica Condensed  
 ABCDEFGHIJKLMNOPQRSTUVWXYZ  
 abcdefghijklmnopqrstuvwxyz  
 1234567890 ?&!(!,;:)

Helvetica Bold  
 ABCDEFGHIJKLMNOPQRSTUVWXYZ  
 abcdefghijklmnopqrstuvwxyz  
 1234567890 ?&!(!,;:)

Helvetica Black, Bold  
 ABCDEFGHIJKLMNOPQRSTUVWXYZ  
 abcdefghijklmnopqrstuvwxyz  
 1234567890 ?&!(!,;:)

Univers Bold  
 ABCDEFGHIJKLMNOPQRSTUVWXYZ  
 abcdefghijklmnopqrstuvwxyz  
 1234567890 ?&!(!,;:)

Futura Medium Bold  
 ABCDEFGHIJKLMNOPQRSTUVWXYZ  
 abcdefghijklmnopqrstuvwxyz  
 1234567890 ?&!(!,;:)

Futura Medium Regular  
 ABCDEFGHIJKLMNOPQRSTUVWXYZ  
 abcdefghijklmnopqrstuvwxyz  
 1234567890 ?&!(!,;:)

Futura Condensed Medium Bold  
 ABCDEFGHIJKLMNOPQRSTUVWXYZ  
 abcdefghijklmnopqrstuvwxyz  
 1234567890 ?&!(!,;:)

DIN Neuzeit Grotesk Light  
 ABCDEFGHIJKLMNOPQRSTUVWXYZ  
 abcdefghijklmnopqrstuvwxyz  
 1234567890 ?&!(!,;:)

DIN Neuzeit Grotesk Condensed  
 ABCDEFGHIJKLMNOPQRSTUVWXYZ  
 abcdefghijklmnopqrstuvwxyz  
 1234567890 ?&!(!,;:)

Times Bold  
 ABCDEFGHIJKLMNOPQRSTUVWXYZ  
 abcdefghijklmnopqrstuvwxyz  
 1234567890 ?&!(!,;:)

Times Regular  
 ABCDEFGHIJKLMNOPQRSTUVWXYZ  
 abcdefghijklmnopqrstuvwxyz  
 1234567890 ?&!(!,;:)

## ► AUSZUG – SYMBOLE GEM. ÖNORM A 3011



## ► DATENÜBERNAHME

Grundsätzlich können wir alle Daten aus den gängigen Grafik- und DTP-Programmen übernehmen und weiterverarbeiten. Es sind jedoch nicht alle mit diesen Programmen erstellten Dateien für eine qualitative Darstellung geeignet. Bitte beachten Sie, dass Programme aus dem Office-Bereich nicht für die Anforderungen des Drucks gemacht sind und dass ein „schöner“ InkJet-Ausdruck aus diesem Bereich noch keine Garantie für eine verwendbare Druckdatei darstellt.

### PDF-Daten:

Dieses Datenformat eignet sich hervorragend zur sicheren Übermittlung von Daten. Voraussetzung für die Einstellung eines druckreifen PDF's ist die Vollversion der Software von Adobe Acrobat 5 oder höher mit dem Programm-Modul Acrobat Distiller. Bitte beachten Sie, dass PDF-Files nur mit unkomprimierten Bilddaten erstellt werden. Die von uns empfohlenen Einstellungen für Acrobat Distiller finden Sie unter [www.forster.at](http://www.forster.at).

Aus Office Anwendungen wie MS Word übernehmen wir reine Mengentexte sowie Datenbankdaten (Adressenlisten etc.) aus MS-Excel oder MS-Access. Bei Klebetext-Aufträgen ist eine genaue Klärung der Daten erforderlich (Grund: Für Klebetext sind ausschließlich Vektoren-Formate möglich).

### Wir übernehmen Daten aus:

Acrobat, FreeHand, Illustrator, InDesign, Photoshop, Corel Draw (mit Einschränkung), X-Press



## ► KENNZEICHNUNG GLASTÜREN UND GLASFLÄCHEN ÖNORM B1600

Gemäß ÖNORM B 1600 „Barrierefreies Bauen – Planungsgrundlagen“ sind Glastüren und Glasflächen in allgemein zugänglichen Bereichen für alle Menschen optisch erkennbar zu machen.

Entsprechende Markierungen sind mindestens 60 mm hoch, jeweils mit zwei durchgehenden Streifen beginnend jeweils 900 mm bzw. 1500 mm über FBOK (Fußbodenoberkante) auszuführen.

Zur Berücksichtigung von wechselnden Lichtverhältnissen im Hintergrund sind diese Markierungen mit einem hellen und dunklen Flächenanteil auszuführen.

Um Spiegelungen zu vermeiden sollte die Verklebung beidseitig durchgeführt werden.

Best.-Nr. UF 32660	Folienstreifen auf Rolle Höhe 60 mm, Länge 10 lfm	<b>44,85</b>
<b>hell:</b> RAL 9010 Reinweiß <b>dunkel:</b> RAL 7012 Basaltgrau		

Best.-Nr. UF 32670	Folienstreifen auf Rolle Höhe 60 mm, Länge 10 lfm	<b>44,85</b>
<b>hell:</b> RAL 7035 Lichtgrau <b>dunkel:</b> RAL 7016 Anthrazitgrau		



Bei der Auswahl der Farbtöne muss der Kontrast zwischen dem Lichtreflexionsgrad (LRV) der beiden Oberflächen größer als 50 sein.

Die beste Wirkung wird in der Farbkombination mit weiß erzielt.

**Andere Farbkombinationen auf Anfrage!**

## ► TAKTILE BESCHRIFTUNGEN

Das Bundes-Behindertengleichstellungsgesetz (BGStG) sieht vor, geeignete Maßnahmen zu ergreifen, um Menschen mit Behinderungen einen gleichberechtigten Zugang zu Leistungen und Angeboten zu ermöglichen und spezielle Maßnahmen zur Barrierefreiheit zu ergreifen.

**Wir produzieren Beschriftungen in tastbarer Normalschrift und in Brailleschrift.**



**Für nähere Informationen stehen wir Ihnen jederzeit gerne zur Verfügung.**

TÜRSCHILDER



Flache Türschilder (Bautiefe ca. 8 mm) aus eloxierten Aluminiumprofilen mit blendfreier Acrylglasabdeckung. Für individuelle Beschriftung mittels Papiereinschüben.

**Schriftträgerwechsel:**

Durch Lockern der Fixierungsschraube mit einem Kugelkopfschraubendreher können die Acrylglasabdeckung und der Papiereinschub entnommen werden.

Best.-Nr.	Größe	Papiereinschub Größe	Preis in EURO
	Breite x Höhe	Breite x Höhe	
I FLA53010A	150 x 156 mm	150 x 148 mm	<b>26,75</b>
I FLA53000A	210 x 156 mm	A5 210 x 148 mm	<b>34,55</b>
I FLA33000A	420 x 156 mm	420 x 148 mm	<b>46,10</b>
I FLA53012A	Tischauflieger 150 x 156 mm	150 x 148 mm	<b>38,95</b>
I FLA00001A	Kugelkopfschraubendreher		<b>5,75</b>

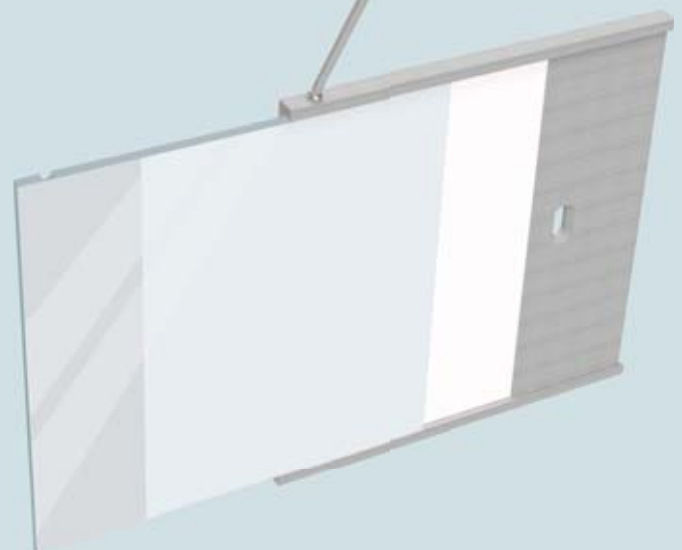



## ÄNDERN SICH INHALTE, BESCHRIFTEN SIE BLITZSCHNELL!

### Variabilität ist Ihr Vorteil:

Die Beschriftung der Türschilder erfolgt mit Papiereinschüben. Sie geben einfach die Texte via Computer ein, drucken sie aus, schneiden sie zu und schieben sie in die Schilder ein. Fertig.



### Abmessungen:

Best.-Nr.	Größe	Papiereinschub Größe	Preis in EURO
	Breite x Höhe	Breite x Höhe	
IA620STJJ	153 x 110 mm	A6 148 x 105 mm	<b>23,35</b>
IA520STJJ	215 x 153 mm	A5 210 x 148 mm	<b>36,25</b>
IA510STJJ	153 x 215 mm	A5 148 x 210 mm	<b>36,25</b>
IA420STJJ	302 x 215 mm	A4 297 x 210 mm	<b>44,85</b>
IA410STJJ	215 x 302 mm	A4 210 x 297 mm	<b>44,85</b>
IA320STJJ	425 x 302 mm	A3 420 x 297 mm	<b>73,60</b>
IA310STJJ	302 x 425 mm	A3 297 x 420 mm	<b>73,60</b>
IA220STJJ	599 x 425 mm	A2 594 x 420 mm	<b>128,80</b>
IA210STJJ	425 x 599 mm	A2 420 x 594 mm	<b>128,80</b>
IA120STJJ	846 x 599 mm	A1 841 x 594 mm	<b>224,25</b>
IA110STJJ	599 x 846 mm	A1 594 x 841 mm	<b>224,25</b>

### Standardausführung:

- seitlicher Abschluss (CF 20 Standard) Alu natur eloxiert (A2/C0)
- Deckelprofil Alu natur eloxiert (A2/C0)
- Wandmontage mit eingesetzten Distanzelementen (um Wandunebenheiten auszugleichen)
- andere RAL-Farben auf Anfrage

FÜR WEITERE INFORMATIONEN FORDERN SIE UNSEREN **DETAILPROSPEKT COMBIFLEX CF 20 AN!**

Flache Türschilder (5 mm) aus eloxierten Aluminiumprofilen mit blendfreier Acrylglasabdeckung, für individuelle Beschriftung mittels Papiereinschüben.



Aushängesicherung (optional)

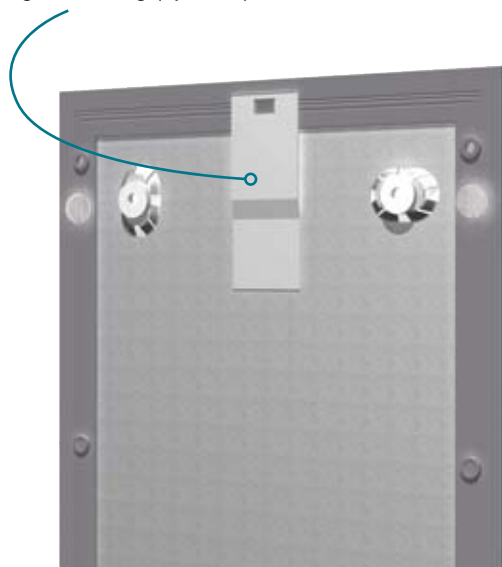

- Zarte, dezente Bauweise, klare Linienführung
- Sehr schmaler umlaufender Rahmen aus Aluminium silber eloxiert
- Acrylglasabdeckung blendfrei
- Sehr einfacher Beschriftungswechsel - oberes Schildprofil inkl. Acrylglas wird nach oben weggezogen
- für Wandmontage
- für Selbstbeschriftung
- in DIN Formaten bis A3 lieferbar
- Aushängesicherung optional verfügbar

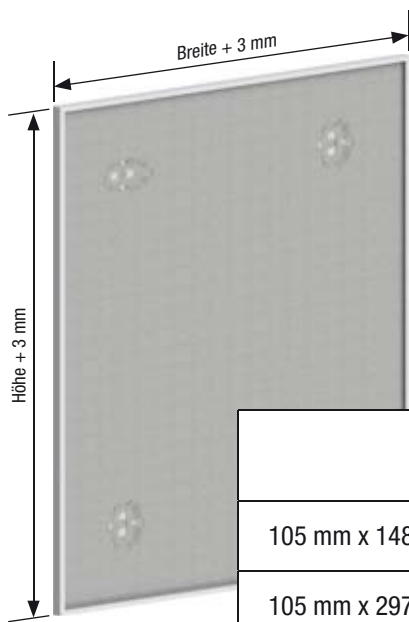

Papiermaß* (Breite x Höhe)	ohne Aushängesicherung	mit Aushängesicherung
105 mm x 148 mm (A6 hoch)	<b>19,65</b> IP3 121 212	<b>24,80</b> IP3S 121 212
105 mm x 297 mm	<b>22,40</b> IP3 161 616	<b>27,55</b> IP3S 161 616
148 mm x 105 mm (A6 quer)	<b>19,65</b> IP3 212 121	<b>24,80</b> IP3S 212 121
148 mm x 148 mm	<b>19,95</b> IP3 222 222	<b>24,90</b> IP3S 222 222
148 mm x 210 mm (A5 hoch)	<b>21,95</b> IP3 242 424	<b>27,10</b> IP3S 242 424
148 mm x 297 mm	<b>24,90</b> IP3 262 626	<b>30,05</b> IP3S 262 626
200 mm x 200 mm	<b>29,55</b> IP3 333 333	<b>34,65</b> IP3S 333 333
200 mm x 400 mm	<b>38,25</b> IP3 373 737	<b>43,40</b> IP3S 373 737
210 mm x 148 mm (A5 quer)	<b>21,95</b> IP3 424 242	<b>27,10</b> IP3S 424 242
210 mm x 297 mm (A4 hoch)	<b>35,20</b> IP3 464 646	<b>40,15</b> IP3S 464 646
250 mm x 250 mm	<b>35,00</b> IP3 555 555	<b>40,15</b> IP3S 555 555
297 mm x 105 mm	<b>22,40</b> IP3 616 161	<b>27,55</b> IP3S 616 161
297 mm x 148 mm	<b>24,90</b> IP3 626 262	<b>30,05</b> IP3S 626 262
297 mm x 210 mm (A4 quer)	<b>35,20</b> IP3 646 464	<b>40,15</b> IP3S 646 464
297 mm x 420 mm (A3 hoch)	<b>50,40</b> IP3 686 868	<b>55,35</b> IP3S 686 868
400 mm x 200 mm	<b>38,25</b> IP3 737 373	<b>43,40</b> IP3S 737 373
420 mm x 297 mm A3 quer)	<b>50,40</b> IP3 868 686	<b>55,35</b> IP3S 868 686
Entriegelungsschlüssel		<b>3,30</b> IP3S 100 000

\* Schildaußenmaß = Papiermaß + 3 mm

FÜR WEITERE INFORMATIONEN FORDERN SIE  
UNSEREN **DETAILPROSPEKT COMBIFLEX MERO AN!**

## MENEО TÜRSCHILDER



### Material:

Schildprofil aus Aluminium  
Seitendeckel aus Kunststoff  
Schutzfolie aus blendfreiem Kunststoff

### Standardfarben:

Schildprofil Alu natur eloxiert (A2/C0),  
Seitendeckel aus Kunststoff ABS hellgrau.  
Andere RAL-Farben auf Anfrage.  
Alle Türschilder inkl. Schutz- und Haltefolie.

### Montage:

Wandbefestigung  
Fahnenbefestigung  
Deckenbefestigung (abgehängt)

### Abmessungen:

Best.-Nr.	Größe	Papiereinschub Größe	Preis in EURO
	Breite x Höhe	Breite x Höhe	
IA63000JK	112 x 160 mm	A6 105 x 148 mm	<b>22,70</b>
IA53010JK	155 x 160 mm	148 x 148 mm	<b>23,35</b>
IA53000JK	217 x 160 mm	A5 210 x 148 mm	<b>25,00</b>
IA33000JK	427 x 160 mm	420 x 148 mm	<b>29,60</b>
IA53500JK	155 x 225 mm	A5 148 x 210 mm	<b>34,65</b>
IA43000JK	304 x 225 mm	A4 297 x 210 mm	<b>44,00</b>
IA33500JK	427 x 225 mm	420 x 210 mm	<b>51,40</b>

FÜR WEITERE INFORMATIONEN FORDERN SIE  
UNSEREN **DETAILPROSPEKT COMBIFLEX MENEО AN!**



## ► COMBIFLEX HALTESTELLENAUSSTATTUNG



## HALTESTELLENSCHILDER MIT FAHRLPLANKÄSTEN





### Haltestellenschild:

- Haltestellenschild aus Aluminium, Stärke 3 mm
- beidseitig RAL 9016 verkehrsweiß pulverbeschichtet; inkl. „H“ Symbol grün/gelb (Ø = 250 mm aus reflektierender Folie Typ 2); inkl. Logo und Haltestellenbezeichnung
- Ecken abgerundet
- 4 Stk. Befestigungsbohrungen für Haltetaschen



### Fahrplankasten:



- Hochwertiger Fahrplankasten aus gekantetem Aluminium mit einer Bautiefe von ca. 20 mm
- RAL 9006 weißaluminium pulverbeschichtet
- Fahrplaneinsatz (Innenteil) aus Aluminium und hochwertiger transparenter PET-Kunststoffabdeckung
- Lochbild in Rückwand 150 x 150 mm für Montage mit Befestigungslaschen an Rohrsteher Ø = 60 mm oder flach an Wand verschraubt
- einfacher und schneller Fahrplanwechsel mit Mini Saugheber

		Preis/Stk. Best.-Nr.
<b>Haltestellenschild „H“</b> 	380 x 535 mm (B x H)  RAL 9016 verkehrsweiß beschichtet, Mindestbestellmenge 25 Stk.	<b>70,20</b> XI501 0036
<b>HalteLasche verstärkt für Haltestellenschild</b> 	verstärkte HalteLasche aus Aluminium, Breite 300 mm, für höchste Beanspruchungen, inkl. 4 Befestigungsschrauben für Haltestellenschild, geeignet für Rohrsteher Ø = 60 mm	<b>24,00</b> XI501 0035

		Preis/Stk. Best.-Nr.
<b>HalteLasche für Haltestellenschild</b> 	HalteLasche geteilt aus Aluminium, Breite 110 mm, inkl. 2 Befestigungsschrauben für Haltestellenschild, geeignet für Rohrsteher Ø = 60 mm	<b>14,50</b> ZOLPO 5003
<b>Rohrsteher</b> 	Aluminium, Ø = 60 mm, Wandstärke 3 mm, L = 3000 mm, mit innenliegender Abdeckkappe passend für die Montage von Haltestellenschildern mit HalteLaschen	<b>50,80</b> XV0 338 244
<b>Befestigungslasche für Fahrplankasten</b> 	WE-Lasche einseitig geeignet für Rohrsteher Ø = 60 mm  2 Stk. pro Fahrplankasten erforderlich	<b>9,30</b> VWE 60

## ► COMBIFLEX HALTESTELLENAUSSTATTUNG

		Preis/Stk. Best.-Nr.
<b>Fahrplankasten</b> RAL 9006 weißaluminium pulverbeschichtet inkl. Kunststoff- abdeckung 	für Papiereinschub <b>A4 Quer</b> (297 x 210 mm)	<b>77,10</b> XI501 0038
	für Papiereinschub <b>A3 Quer</b> (420 x 297 mm)	<b>88,10</b> XI501 0033
	für Papiereinschub <b>A2 Quer</b> (594 x 420 mm)	<b>117,30</b> XI501 0040
<b>Fahrplankasten</b> RAL 9006 weißaluminium pulverbeschichtet inkl. Kunststoff- abdeckung 	für Papiereinschub <b>A4 Hoch</b> (210 x 297 mm)	<b>77,10</b> XI501 0039
	für Papiereinschub <b>A3 Hoch</b> (297 x 420 mm)	<b>88,10</b> XI501 0037

		Preis/Stk. Best.-Nr.
<b>Kunststoffabdeckung</b> transparent aus PET 	für Fahrplankasten <b>A4-Quer/Hoch</b>	<b>10,10</b> XI501 0042
	für Fahrplankasten <b>A3-Quer/Hoch</b>	<b>11,00</b> XI501 0043
	für Fahrplankasten <b>A2-Quer</b>	<b>17,00</b> XI501 0044
Mindestbestellmenge 25 Stk.		
<b>Mini Saugheber</b> 	zum Öffnen des Fahrplankastens  Ø = 55 mm	<b>5,80</b> XI537 0017



## HALTESTELLEN-MAST



Fahrplankasten auch für Haltestellen-Mast verwendbar.

**Preis auf Anfrage!**



## HALTESTELLEN-STELEN

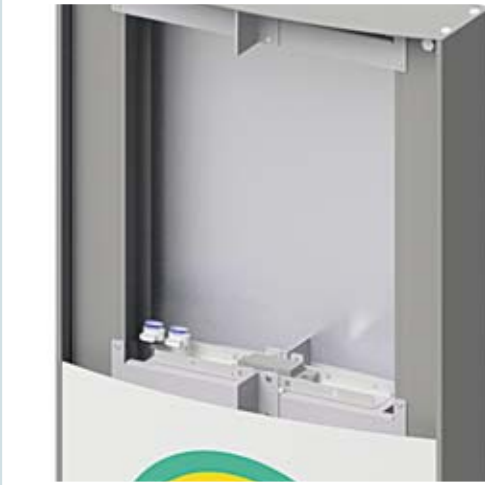

**Beleuchtung:**  
Wartungsfreie LED-Module



**Fahrplanwechsel**



**Elektrischer Anschluss:**  
Feuchtraumdose hinter Sockelpaneel





HALTESTELLEN-STELEN

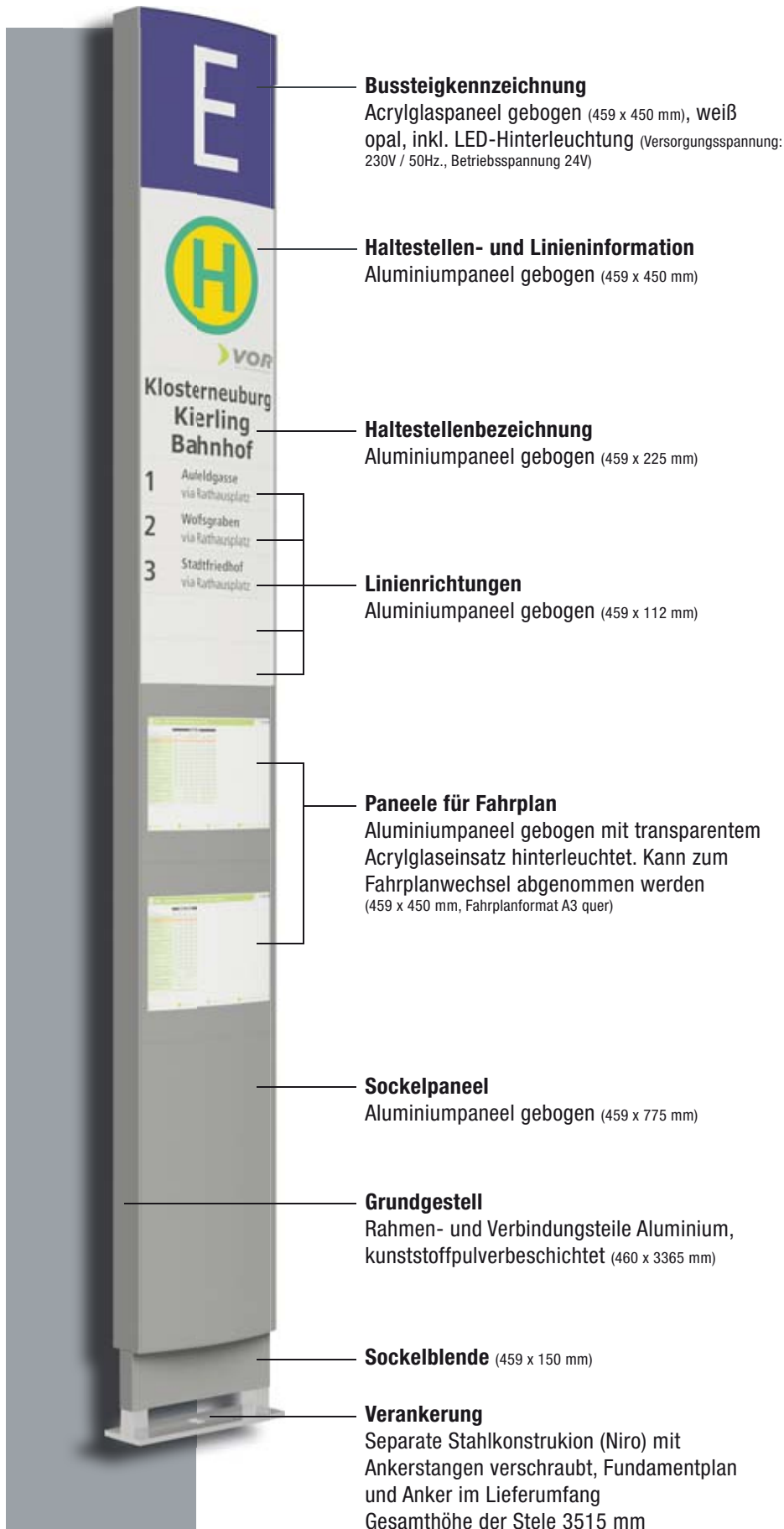



Preis auf Anfrage!

**DER 30 ER – BAUTIEFE 30 MM**



- Wetterfester Aluminium Schaukasten für den Außen- und Innenbereich mit nur 30 mm Gehäusetiefe!
- Magnethaftende, weiße Rückwand inkl. 10 Stk. Haltemagnete weiß Ø = 25 mm
- Sicherheitsschloss mit zwei Schlüsseln
- Frontscheiben aus Acrylglas xt, im Schadenfall leicht auswechselbar
- Integrierte Be- und Entlüftungsöffnungen verhindern ein Beschlagen der Scheiben
- Komfortable Drehflügel-Öffnung nach rechts mit verdeckt liegenden Drehlagern aus Edelstahl
- Oberflächen silber eloxiert
- vorbereitet für Wandmontage

Best.-Nr.	Größe	Sichtfläche	Preis in EURO
XHW 100017	485 x 360 x 30 mm (B x H x T)	420 x 297 mm (DIN A3 Quer)	<b>168,00</b>
XHW 100018	660 x 485 x 30 mm (B x H x T)	594 x 420 mm (DIN A2 Quer)	<b>205,00</b>
XHW 100019	905 x 660 x 30 mm (B x H x T)	841 x 594 mm (DIN A1 Quer)	<b>277,00</b>
XHW 100020	1255 x 905 x 30 mm (B x H x T) Klappflügel mit Ausstellstange	1189 x 841 mm (DIN A0 Quer)	<b>418,00</b>
XHW 100021	360 x 485 x 30 mm (B x H x T)	297 x 420 mm (DIN A3 Hoch)	<b>168,00</b>
XHW 100022	485 x 660 x 30 mm (B x H x T)	420 x 594 mm (DIN A2 Hoch)	<b>205,00</b>
XHW 100023	660 x 905 x 30 mm (B x H x T)	594 x 841 mm (DIN A1 Hoch)	<b>277,00</b>
XHW 100024	905 x 1255 x 30 mm (B x H x T)	841 x 1189 mm (DIN A0 Hoch)	<b>418,00</b>
XHW 100032	Haltemagnete weiß Ø = 34 mm		<b>1,00</b>
XHW 100033	Design Magnete Acryl Ø = 25 mm		<b>2,00</b>

**DER KLASSIKER – BAUTIEFE 65 MM**



- Wetterfester Aluminium Schaukasten für den Außen- und Innenbereich mit kantigen Profilen
- Magnethaftende, weiße Rückwand inkl. 10 Stk. Haltemagnete weiß Ø = 25 mm
- Unbeschriftete Textblende aus weißem, lichtundurchlässigem Acryl
- Sicherheitsschlösser mit jeweils zwei Schlüsseln
- Frontscheiben aus ESG-Sicherheitsglas, im Schadenfall leicht auswechselbar
- Integrierte Be- und Entlüftungsöffnungen verhindern ein Beschlagen der Scheiben
- Komfortable Drehflügel-Öffnung nach rechts
- Oberflächen silber eloxiert

Best.-Nr.	Größe	Sichtfläche	Preis in EURO
XHW 100025	980 x 830 x 65 mm (B x H x T)	841 x 594 mm (DIN A1 Quer)	<b>542,00</b>
XHW 100026	1330 x 1080 x 65 mm (B x H x T)	1189 x 841 mm (DIN A0 Quer)	<b>718,00</b>
XHW 100027	730 x 1080 x 65 mm (B x H x T)	594 x 841 mm (DIN A1 Hoch)	<b>609,00</b>
XHW 100028	980 x 1420 x 65 mm (B x H x T)	841 x 1189 mm (DIN A0 Hoch)	<b>769,00</b>
XHW 100025 LED *	980 x 830 x 65 mm (B x H x T)	841 x 594 mm (DIN A1 Quer)	<b>624,00</b>
XHW 100026 LED *	1330 x 1080 x 65 mm (B x H x T)	1189 x 841 mm (DIN A0 Quer)	<b>800,00</b>
XHW 100027 LED *	730 x 1080 x 65 mm (B x H x T)	594 x 841 mm (DIN A1 Hoch)	<b>691,00</b>
XHW 100028 LED *	980 x 1420 x 65 mm (B x H x T)	841 x 1189 mm (DIN A0 Hoch)	<b>850,00</b>
XHW 100031	Aufpreis für Beschriftung der Schriftleiste (H = 90 mm) mittels Klebetext schwarz		<b>20,00</b>
XHW 100032	Haltemagnete weiß Ø = 34 mm		<b>1,00</b>
XHW 100033	Design Magnete Acryl Ø = 25 mm		<b>2,00</b>

\* Ausführung mit LED Langfeldleuchte im oberen Bereich hinter Schriftblende Schutzklasse II IP20



## ► FREISTEHENDE SCHAUKÄSTEN



### Individuelles Design

Der individuellen Gestaltung sind kaum Grenzen gesetzt. Sei es die farbliche Gestaltung oder die Ausführung mit Kopfschild.



## ► WERBEPYLONE

COMBIFLEX CF 60 -  
DER ERSTE REPRÄSENTANT  
IHRES HAUSES.

Die Vorstellung eines Unternehmens beginnt schon vor dem Betreten des Gebäudes.  
Werbepylone transportieren Informationen, helfen den Besuchern sich zurechtzufinden und präsentieren das Unternehmen weithin sichtbar.





## „WIR STELLEN EIN“- WERBEPYLONE

Nutzen Sie Ihren Werbepylon auch zur Mitarbeitersuche – die Wechselschilder mit Jobpositionen lassen sich jederzeit einfach werkzeuglos austauschen.



## DIE VORTEILE DES SYSTEMS:

- Repräsentatives Design
- Viele Kombinationsmöglichkeiten
- Umsetzung Ihrer Corporate Identity
- Hochwertige Materialien
- Modulare Bauweise
- Einseitige und doppelseitige Beleuchtung möglich
- Einfacher Austausch der Beschriftungsträger
- Individuelle Anordnung der Paneele



FÜR WEITERE INFORMATIONEN FORDERN SIE  
UNSEREN **DETAILPROSPEKT COMBIFLEX CF 60 AN!**



## ▶ FAHRZEUGBESCHRIFTUNG



Beschriftungen für LKW, PKW, öffentliche Verkehrsmittel oder Planen und Container sind Sache von Forster. Mit herkömmlichen PVC-Folien oder rückstrahlenden Spezialfolien verwandeln Sie Ihren Fuhrpark in aufmerksamkeitsstarke Werbeflächen. Auch Vollbeklebungen von Fahrzeugen sind möglich.

- PKW
- Öffentliche Verkehrsmittel
- LKW
- Flugzeuge
- Container

## ▶ BAUINFORMATIONSTAFELN



Für den lang- und mittelfristigen Außenbereichsinsatz aus Aul-Blech mit direkt im Digitaldruck bedruckter Folie, mit oder ohne Unterkonstruktion aus Alu-Profilen entsprechend unserem Standardprogramm. Weiters sind Bauinformationstafeln als funktionelle Ausführung aus Polystyrol lieferbar.





Unsere Digitaldrucke sind selbstverständlich für den mittel- und langfristigen Außeneinsatz geeignet. Für die verschiedenen Anwendungen halten wir die entsprechenden Materialien und Montagekonstruktionen bereit. So sind verschiedene Bannermaterialien und Plakatpapiere, Fahnenstoffe, Mesh, PVC-Folien und Selbstklebefolien in unserem Standardprogramm enthalten. Gerne liefern wir Ihnen zu den bestellten Bannern und Plakaten die entsprechenden Befestigungshilfen wie Spanngummis, Kedersysteme usw.

- Plakate
- Spannplakate
- Banner und Transparente
- Großflächenwerbung
- Werbemittel für Messen, Ausstellungen und Veranstaltungen



MODERN, VIELSEITIG, FLEXIBEL UND ÜBERALL AUFSTELLBAR!

**FOREG® OFFICE** MACHT'S GANZ EINFACH:

- Den vorhandenen Raum optimal nutzen
- Mehr Bürofläche ohne kostenintensive Baumaßnahmen
- Ablageflächen modular aufbauen
- Stauräume individuell nach dem Baukastenprinzip gestalten
- Ablagemodule frei im Raum aufstellen
- Stauraum und Besprechungszone kombinieren
- Unterstützung für Clean-Desk-Policy und Desksharing
- Individuelles Design
- Optimierte Standardgrößen
- Jederzeitiger Standortwechsel
- Problemloser Umzug



**FOREG® OFFICE – ZUBEHÖR:**

- Garderobenstange
- Flügeltüren
- Schubladen
- Hängeregistraturen
- Buchstützen
- Fachbodenanschläge

**Der Digitaldruck bietet neue Möglichkeiten der Gestaltung**



**Fachbodenregal FOREG 2000**



**Fachbodenregal FOREG 1000**



Mehr Infos unter [www.forster.at](http://www.forster.at)



## VERKAUFS- UND LIEFERBEDINGUNGEN DER UNTERNEHMENSGRUPPE FORSTER ÖSTERREICH

### **Allgemeine Geschäftsbedingungen:**

Soweit nicht ausdrücklich Gegenteiliges schriftlich vereinbart wurde, gelten die dem Vertragspartner bekannt gegebenen Allgemeinen Geschäftsbedingungen kurz: AGB der Unternehmensgruppe Forster.

Diese können auf der Homepage unter [www.forster.at](http://www.forster.at) abgerufen werden.

Für alle nichtgewerblichen Kunden gelten die Bestimmungen des Konsumentenschutzgesetzes (KSchG).

Änderungen und Ergänzungen sowie abweichende Bestellbedingungen des Auftragsgebers gelten nur nach unserer schriftlichen Bestätigung.

### **Besondere Geschäftsbedingungen:**

#### **Preise:**

Alle in diesem Katalog angegebenen Preise verstehen sich in Euro, exkl. Umsatzsteuer und sind freibleibend. Die Kalkulation erfolgt mit den zum Zeitpunkt der Katalogerstellung gültigen Rohstoffpreisen – starke Schwankungen können Preisanpassungen notwendig machen. Für alle Lieferungen sind die am Tag der Bestellung gültigen Verkaufspreise maßgebend.

#### **Innerhalb Österreichs liefern wir versandkostenfrei.**

Bei einem Nettofacturenwert unter Euro 100,- verrechnen wir zusätzlich einen Verpackungs- und Frachtkostenanteil in der Höhe von Euro 10,-.

#### **Zahlung:**

30 Tage netto

#### **Allgemein:**

Schilder und Zubehör prompt ab Lager. Sollte eine Ausführung vergriffen sein, ehestmögliche Lieferung. Außerdem gilt für Klebetexte: Die Texte und Schriftblöcke werden auftragsgebunden hergestellt. Eine Rücknahme oder Umtausch ist daher (ausgenommen bei unserem Verschulden) ausgeschlossen. Für nicht befriedigende Lösung z. B. ungenügenden, unklaren oder unvollständigen Angaben aus Zeitdruck oder anderen Gründen trägt der Besteller das Risiko.

Änderungen der Preise und Ausführungen, Texte und Symbole, insbesondere zur Anpassung an Änderungen bei Gesetzen, Normen und sonstigen Vorschriften, vorbehalten.

Satz- und Druckfehler vorbehalten!

Es gelten die Toleranzen nach den entsprechenden Normen und die branchenüblichen Usancen.

Nachdrucke, auch teil- und auszugsweise, verboten!

Mit Erscheinen dieses Kataloges verlieren alle vorhergehenden Kataloge ihre Gültigkeit.

**A**-Aufkleber 66

Abfallkennzeichnung 26  
 Absturzgefahr - Warnzeichen 18, 20  
 Aluschilder 73, 74  
 Anstoßkappe - Gebotszeichen 15  
 Antirutsch - Bodenmarkierung 36, 67  
 Arbeitsfahrzeugkennzeichnung 68  
 Aufzugskennzeichnung 7, 10, 49, 53  
 Augenschutz - Gebotszeichen 13, 17  
 Aus- und Einfahrtsschilder 28

**B**allschutzkorb für Rettungsleuchte 37

Bänder - Bodenmarkierung 36, 69  
 Bänder - Nachleuchtfolie 35, 36  
 Bänder - Warnmarkierung 68  
 Baustellenschilder 27-29  
 Befestigungsmaterial Combiflex-Rahmen 32  
 Blitzpfeile 18, 58  
 Bodenmarkierfarbe langnachleuchtend 34  
 Bodenmarkierung - langnachleuchtend 36  
 Bodenmarkierungen 36, 69  
 Brandmelder - Kennzeichnung 50, 51  
 Brandschutz - Fahnen/Winkelschilder 46-48  
 Brandschutzzeichen 46-55  
 Brandschutzzeichen - langnachleuchtend 46-51  
 Brunnenschutzgebiet 11, 12

**CE**-Kennzeichnung 66

CLP/GHS - Kennzeichnung 63-65  
 Combiflex Meneo 84  
 Combiflex Meneo für Rettungszeichen 33  
 Combiflex-Rahmen 32  
 Combiflex Plana 80  
 Combiflex CF20 81  
 Combiflex Mero 82, 83

**D**achlawine - Warnzeichen 23

DIN 30710 - Warnmarkierung 68  
 Dispersionsfarbe, langnachleuchtend 34  
 Drücken/Ziehen - Aufkleber 75

**Ein**- und Ausfahrtsschilder 28

Einzugsgefahr - Warnzeichen 20

Elektrische Spannung - Warnzeichen 18, 21, 58

Elektrowarnschilder 56-58  
 Elektrowarnschilder, auf Rolle 58  
 Erdspieß-Schild 70  
 Erkennungsweite von Schildern 5  
 Erste-Hilfe - Kennzeichnung 43  
 Erdungszeichen 58

**F**ahnschilder - Brandschutzzeichen 46-48

Fahnschilder - Rettungszeichen 46  
 Fahnschilder leer 46  
 Fahrplankästen 86  
 Fahrverbote 27, 28  
 Fahrzeugkennzeichnung - Warnmarkierung 68  
 Farbe - langnachleuchtend 34  
 Feuerlöscherkennzeichnung 46-48, 50, 51  
 Feuerwehr - Hinweisschilder 52  
 Fluchtweg - Bodenmarkierung 36  
 Fluchtweg - Fahnschilder 46  
 Fluchtwegleuchten 37  
 Fluchtwegschilder 38-45  
 Fluchtwegschilder - langnachleuchtend 38-45  
 Fluchtwegschilder-Rahmen 32, 33  
 Fluchtweg-Winkelschilder 46  
 Flurförderzeuge - Warnzeichen 18, 21  
 Flüssiggaskennzeichnung 30  
 Folien - Klebetext 77-78  
 Folienpunkte und -streifen 70  
 Forstschilder 59  
 Fundamentsockel 42

**G**aragenkennzeichnung 31

Gasschilder 30  
 Gebots-Kombischilder 17  
 Gebotszeichen, auf Rolle 13  
 Gebotszeichen, eckig 17  
 Gebotszeichen, rund 13-16  
 Gefahrgutkennzeichnung 60-65  
 Gefahrzettel 60-62  
 Gehörschutz - Gebotszeichen 13, 17  
 Geräte Kennzeichnung - Warnmarkierung 68  
 GHS - Kennzeichnung 63-65  
 Grundstücksschilder 27-29

Grünflächen-Kennzeichnung 27, 28

**H**altestellenschilder und -stelen 85-89

Handlauf benutzen 13  
 Handreinigung benutzen - Gebotszeichen 13-14  
 Handverletzung - Warnzeichen 19  
 Handyverbote 7, 10  
 Heiße Oberfläche - Warnzeichen 19, 20  
 Heizraumschilder 29, 30  
 Hinweisschilder Alu 73, 74  
 Hinweisschilder Versorgungsleitungen 71  
 Hunde-Hinweisschilder 71  
 Hydrantenschilder 71

**I**nnenbeleuchtete Werbesysteme 92

Inventar-Schilder 73

**J**agdschilder 59

**K**esselhausschilder 29

KFZ-Schilder 66  
 Klebetext 77-78  
 Kombischilder - Gebot 17  
 Kombischilder - Verbot 10  
 Kombischilder - Warnung 20, 21  
 Kranschilder 23  
 Kabel- und Elektrokennzeichen 58  
 Kennzeichnung Glasflächen ÖNORM B1600 79

**L**agerkennzeichnung 73, 74

Langguttafel 66  
 Langnachleuchtende Bodenmarkierung 34, 36  
 Langnachleuchtende Brandschutzzeichen 46-51  
 Langnachleuchtende Dispersionsfarbe 34  
 Langnachleuchtende Rettungszeichen 38-45  
 Langnachleuchtende Verbotsschilder 49  
 Langnachleuchtende Warnmarkierung 35, 36  
 Lasergeschnittene Piktogramme 76  
 LED - Rettungsleuchte 37  
 LED - Innenbeleuchtete Werbesysteme 92  
 Leerschild Brandschutz 46, 48, 54  
 Leerschild Elektro 56, 57  
 Leerschild Gebot eckig 17

Leerschild Gebot rund 16  
Leerschild Verbot eckig mit rotem Rand 12  
Leerschild Verbot rund mit rotem Rand 9  
Leerschild Warnung eckig 23  
Leinenzwang für Hunde 15, 70  
Lithiumbatterien - Kennzeichnung 62  
LKW-Kennzeichnung 66  
Löschschlauchkennzeichnung 50, 51

### **Magnetfolien 73**

Magnetische Lagerkennzeichnung 73  
Markierungen für KFZ 66  
Mehrsymbol-Schilder 24, 25  
Meneo Türschildsystem 84  
Meneo für Rettungszeichen 33  
Mero Türschildsystem 82, 83  
Metallschilder 73, 74  
Minischilder 75  
Müllablagerung 12  
Müllkennzeichnung 26

### **Nachleuchtende Bodenmarkierung 36**

Nachleuchtende Brandschutzzeichen 46-51  
Nachleuchtende Rettungszeichen 38-45  
Nachleuchtende Verbotsschilder 49  
Nachleuchtende Warnmarkierung 35, 36  
Not-Aus 30  
Notausgangsschilder 38-45  
Notfall- und Alarmplan 55  
Notruftelefon - Kennzeichnung 43  
Nummernschilder 74

### **ÖNORM B1600 79**

### **Parkplatzschilder 27, 31**

Pfeile - Rohrleitungskennzeichnung 72  
Piktogramme 76  
Plana Türschildsystem 80  
Preisliste - Klebetext 77  
Primer, 3M 69  
Prüfplaketten 70  
Punktaufkleber 69

### **Quellenschutzgebiet 11**

Quetschgefahr - Warnzeichen 19, 21

### **Rahmen für Rettungszeichen 32, 33**

Rakel 68  
Raubvögelsymbole 70  
Rauchverbote 6, 10, 74  
Rauchen verboten - Tischaufsteller 74  
Rettungszeichenleuchten 37  
Rettungsweg-Bodenmarkierung 36  
Rettungszeichen 38-45  
Rettungszeichen - Fahnschilder 46  
Rettungszeichen - langnachleuchtend 38-45  
Rettungszeichen - Winkelschilder 46  
Rettungszeichen-Rahmen 32, 33  
Rohrleitungskennzeichnung 72  
Rohrsteher 42  
Rollen - Elektrowarnzeichen 58  
Rutschgefahr - Warnzeichen 18, 21  
Rutschgefahr - Waraufsteller 22  
RVS - Warnmarkierung 68

### **Sammelstelle-Würfel 42**

Sammelplatzkennzeichnung 42, 43  
Schaukästen 90, 91, 92  
Schriftprogramm - Klebetext 77-78  
Schulbuswarnschilder 66  
Schuttablagerung 12  
Schutzhandschuhe - Gebotszeichen 13, 17  
Schutzhelm - Gebotszeichen 13, 17  
Schutzschuhe - Gebotszeichen 13, 17  
Scotch-Weld Primer 83 69  
Selbstklebende Piktogramme 76  
Sicherheit am Arbeitsplatz 55  
Sicherheitsleuchten 37  
Stapler - Warnzeichen 18, 21  
Stockwerkschilder 74  
Stolpergefahr - Warnzeichen 18  
Strahlenschutz-Kennzeichnung 25  
Streifen - Rohrleitungskennzeichnung 72  
Symbole - Klebetext 78  
Symbolschilder Hund 71  
Systemschilder zur Türkennzeichnung 80-84

### **Taktile Beschriftungen 79**

Tankanlagenschilder 29, 30  
Tischaufsteller 74  
Transportkennzeichnung 60-65  
Türaufkleber 75  
Türgriff-Hinweis 42, 43, 45  
Türschilder 81-87  
Typenschilder 73

### **Verbots-Kombischilder 10**

Verbotsschilder - langnachleuchtend 49  
Verbotsschilder, auf Rolle 6  
Verbotsschilder, eckig 10-12  
Verbotsschilder, rund 6-9  
Verhalten bei Unfällen 55  
Verhalten im Brandfall 55  
Verpackungs-Kennzeichnung 66  
Videoüberwachung 28  
Vogelsymbole 70

### **Warnaufsteller Rutschgefahr 22**

Warnflächen 67  
Warn-Kombischilder 20, 21  
Warnmarkierung - langnachleuchtend 35  
Warnmarkierung für Fahrzeuge 68  
Warnmarkierungsbänder und -streifen 67-69  
Warnschilder Weide 21  
Warnweste tragen - Gebotszeichen 14  
Warnzeichen, Dreieck 18-20  
Warnzeichen, eckig 20-23  
Wasserschilder 71  
Wasserschutzgebiet 12  
WC-Schilder 72,76  
Winkelschilder - Brandschutzzeichen 46-48  
Winkelschilder - Rettungszeichen 46  
Winkelschilder leer 46  
Würfel Sammelstelle 42

### **Ziehen/Drücken - Aufkleber 75**

Zubehör Combiflex-Rahmen 32  
Zutrittsverbote 11, 12

# FORSTER PRODUKTSORTIMENT



Verkehrstechnik



Lärmschutz



Innen- und Außenbeschilderung



Beschilderung Wanderwege



Werbetechnik: Sieb- und Digitaldruck, Display, Ausstellungswerbung, Klebefolien und Schilder



Verfahrbare und stationäre Regalsysteme

Weitere Informationen zu unserem Produktprogramm finden Sie unter [www.forster.at](http://www.forster.at)



Forster Verkehrs- und Werbetechnik GmbH  
A-3340 Waidhofen/Ybbs, Weyrer Straße 135, Telefon 07442 501-0, Fax 07442 501-300  
A-1230 Wien, Siebenhirtenstraße 40-42, Telefon 01 6167585-0, Fax 01 6167585-33  
E-Mail: [forster@forster.at](mailto:forster@forster.at), [www.forster.at](http://www.forster.at)

**FORSTER** **FF**